

HYUNDAI

Beyond Boundaries*

*Преодолеваю границы



**СИСТЕМЫ КОНДИЦИОНИРОВАНИЯ
И ОСУШЕНИЯ ВОЗДУХА**

СЕЗОН 2014

ИСТОРИЯ

Hyundai Group (현대그룹) — это крупнейший корейский конгломерат, основанный господином Чон Чжу Ёном в 1947 году. Именно в этом году начала свою работу Hyundai Civil Industries, впоследствии переименованная в Hyundai Construction. В момент основания штат фирмы составлял всего лишь 11 человек, но уже к концу 50х годов прошлого века компания Чон Чжу Ёна представляла собой крупную по корейским меркам компанию, а в конце 60х годов именно компания Hyundai была официально выбрана в качестве одного из главных экспортёров строительных услуг — сначала во Вьетнаме и странах Юго-Восточной Азии, а потом и на Ближнем Востоке. На протяжении последующих десятилетий корейская экономика росла рекордными темпами. Вместе со страной рос и Hyundai. Подобно другим корейским конгломератам, в Hyundai Construction занялись диверсификацией производства, и результатом этого дальновидного стратегического решения стала инвестиционная политика, обеспечивающая рост Hyundai в различных наукоемких и высокодоходных отраслях. Так, в 1973 году начала работать первая корабельная верфь Hyundai — проект подразделения Hyundai Heavy Industries, — которая уже к 1984 году сделала Корею второй кораблестроительной державой мира.



HYUNDAI



В семидесятые годы Hyundai стал активно строить и автомобильные заводы Hyundai Motor, продукция которых вскоре также пошла на экспорт. Усилиями основателя компании Чон Чжу Ёна, одного из величайших менеджеров XX столетия, Корея в 1990 году вошла в число ведущих мировых производителей автомобилей. Начало восьмидесятых было эпохой зарождения корейской электроники, и опять Hyundai оказалась в первых рядах — была создана дочерняя компания Hyundai Electronics (в 2001 году компания получила новое имя Hynix), со временем ставшая одним из крупнейших мировых производителей полупроводников.

К концу семидесятых корейский конгломерат Hyundai вошел в состав т.н. «Большой Четверки» корейских концернов. Кроме Hyundai, в эту четверку входили Samsung, LG и Daewoo. К середине 90х годов компания Hyundai имела в своем активе более 60 дочерних компаний и принимала активное участие почти во всех сферах экономики, в том числе в автомобилестроении, строительстве, химической промышленности, электронике, финансовых услугах, тяжелой промышленности и судостроении, имея общий годовой доход около 90 000 000 000 долларов и штат более 200 000 сотрудников.

После смерти основателя компании Чон Чжу Ёна в 2001 году, корейский конгломерат Hyundai выделил несколько основных подразделений, которые возглавили преемники господина Чон Чжу Ёна. Среди них такие известные и по сей день компании, как Hyundai Heavy Industries, Hyundai Motor Group и Hyundai Development Group. **Перспективное направление по производству продуктов для профессионального рынка HVAC является детищем Hyundai Corporation, входящей, в свою очередь, в состав Hyundai Heavy Industries.**

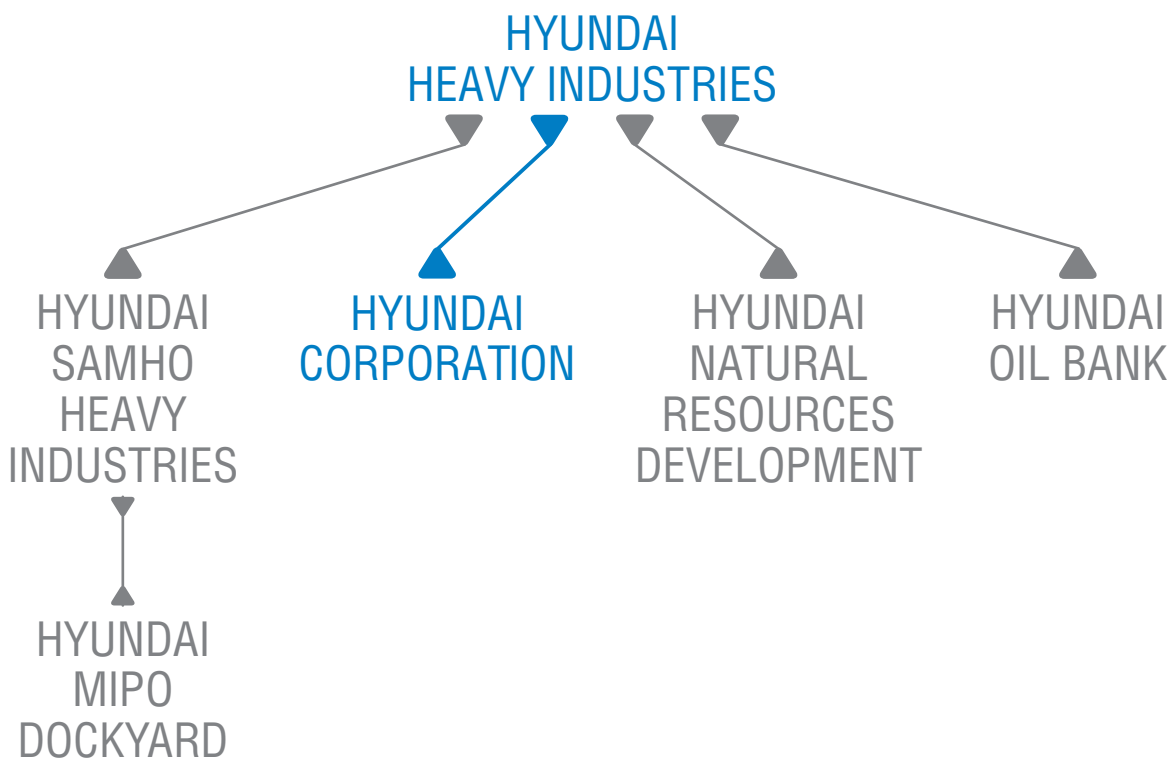

Согласно ежегодно публикуемому рейтингу американского издания Business Week, начиная с 2006 года бренд Hyundai входит в список 100 самых успешных брендов мира.

Согласно рейтингу Fortune Global 500, компания Hyundai Heavy Industries на протяжении последних десяти лет входит в список 500 крупнейших компаний мира.

Hyundai является вторым по размерам конгломератом Южной Кореи, уступая лидерство лишь компании Samsung. При этом долгое время, когда «эра сотовых телефонов» еще не наступила, конгломерат Hyundai опережал конгломерат Samsung.

Компания Hyundai активно развивает свое присутствие в России. Так, например, во Владивостоке было открыто дочернее предприятие Hyundai Heavy Industries, которое производит современную электро-техническую продукцию.

Развитие производств Hyundai в России и странах СНГ — это, прежде всего, свидетельство широкого интереса южнокорейского концерна к целевым потребительским рынкам. Такая стратегия влияет на укрепление положительного имиджа и рост известности бренда Hyundai, делая его продукцию всё более привлекательной в глазах широкого круга потребителей как частного, так и государственного сектора.

Сегодня Hyundai — это глобальная корпорация, входящая в список 500 крупнейших компаний мира.

Beyond Boundaries*

*Преодолевая границы

You need to go beyond the boundary to go further to a wider world. To go to the word of a new business beyond the boundaries — this is the path of true pioneer, Hyundai Corporation.





HYUNDAI

Вся стратегия бизнеса компании Hyundai основывается на философии преодоления любых границ. Только преодолевая границы, выходя за рамки стандартов и делая то, на что не осмеливаются другие, можно добиться невероятного успеха. Эта ключевая идея просматривается и в самой технике Hyundai.

То, что кажется невозможным, становится реальным и доступным.

Успех или неудача любого начинания зависят от ума и отношения человека, который взялся за дело. При наличии духа первооткрывателя и способности полностью отдаваться делу, возможно сделать даже то, что большинство считает невозможным. Наша команда Hyundai, в какой бы стране или сфере она не работала, всегда берётся за невозможное и получает удовольствие от достижения результата.

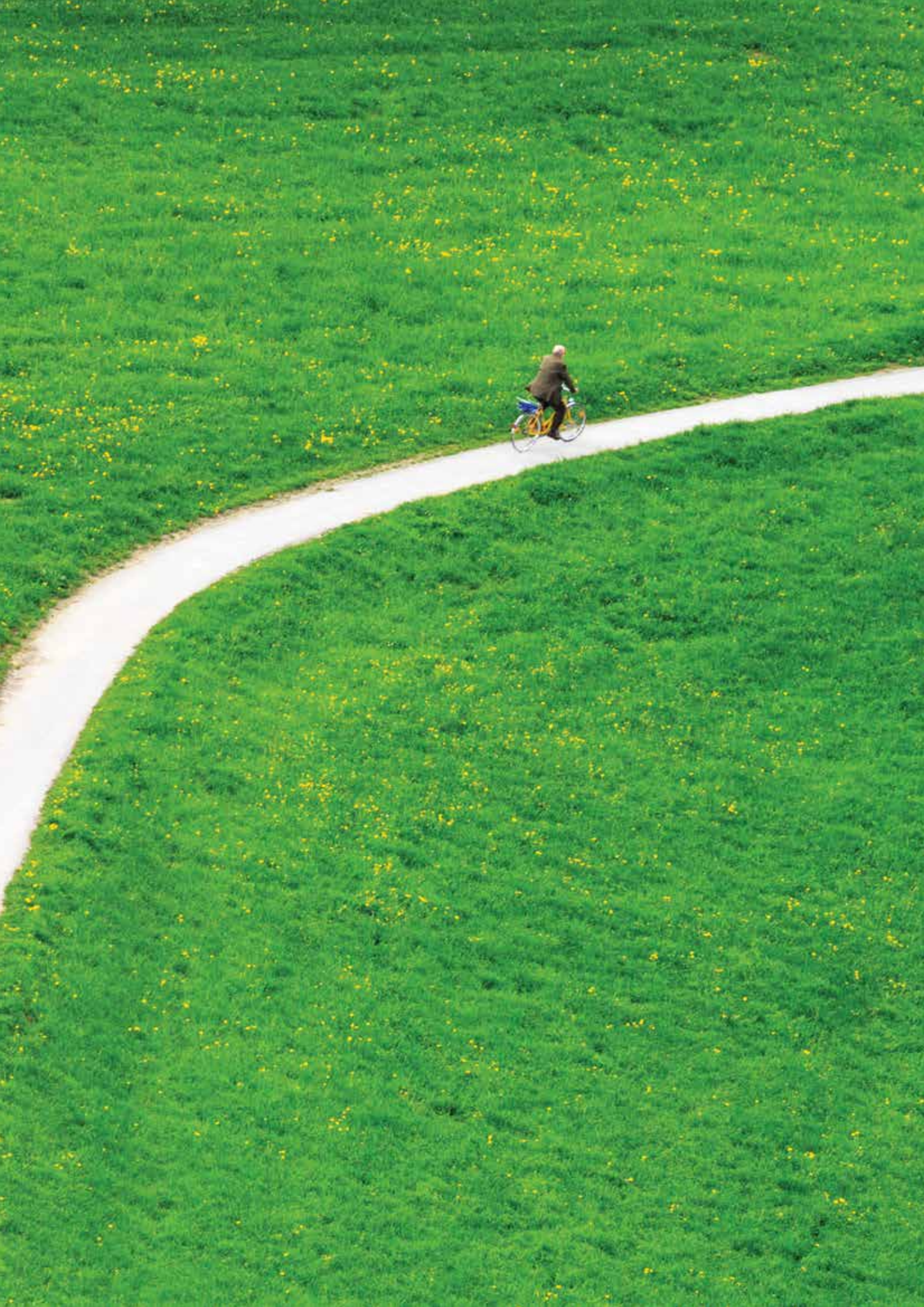

Принцип №1: Креативное предвидение

Это мудрость, которая всегда сопровождает новшества и свежие идеи, наряду с образом мышления, направленным на будущее для удовлетворения потребностей покупателей и всего общества. Hyundai всегда упорно работал над тем, чтобы из малого делать великие вещи.

Принцип №2: Позитивное мышление













Это чувство причастности и позитивное отношение ко всему, присущие всей команде Hyundai. Вся история Hyundai зиждется на усилиях и позитивном мышлении всей огромной, сплочённой команды Hyundai.













Принцип №3: Непоколебимая целеустремленность

Этот принцип означает посвящение всего себя определенной цели, под лозунгом «Я смогу!». Благодаря своей непоколебимой целеустремленности, команда Hyundai добивается успеха там, где другие терпят неудачу даже при наличии лучших условий, необходимых для победы.

Философия Hyundai является естественной силой нашего роста и динамики движения вперед. Это философия нашего основателя и ныне почившего Почетного Председателя Чон Чжу Ёна является основой глобального бренда Hyundai. Мы добились огромного успеха, основанного на этом неукротимом духе конкуренции и инновационном развитии. «Тот, кто думает, что мог бы что-то сделать, может сделать это», говорил господин Чон Чжу Ён. Этот та самая особая душа бренда Hyundai, которая обусловила наш удивительный рост и восхождение к лидерству.

Карта ассортимента

| | 3000 | 5000 | 7000 | 9000 | 12000 | 18000 |
|---|------|------|------|------|-------|-------|
|  Сплит-системы on/off серии Ultra | | | ■ | ■ | ■ | ■ |
|  Сплит-системы on/off серии Forsage | | ■ | ■ | ■ | ■ | ■ |
|  Инверторные сплит-системы DC Inverter серии Forsage | | | | ■ | ■ | ■ |
|  Инверторные сплит-системы DC Inverter серии Armada | | | | ■ | ■ | |
|  Кассетные сплит-системы on/off серии Citizen T1 | | | | | ■ | ■ |
|  Напольно-потолочные сплит-системы on/off серии Citizen C1 | | | | | | ■ |
|  Канальные сплит-системы on/off серии Citizen D1 | | | | | | ■ |
|  Персональный мобильный кондиционер серии Persona | ■ | | | | | |
|  Мобильный кондиционер серии Next | | | ■ | ■ | | |
|  Мобильный кондиционер серии Racer | | | | ■ | ■ | |
|  осушитель воздуха серии Home Assistant SX | | | | | | |
|  осушитель воздуха серии Home Assistant NX | | | | | | |

| | | 24000 | 30000 | 36000 | 48000 | 60000 | 10 л/д | 20 л/д |
|---|---|-------|-------|-------|-------|-------|--------|--------|
|  | Сплит-системы on/off серии Ultra | ■ | | | | | | |
|  | Сплит-системы on/off серии Forsage | ■ | ■ | | | | | |
|  | Инверторные сплит-системы DC Inverter серии Forsage | ■ | | | | | | |
|  | Инверторные сплит-системы DC Inverter серии Armada | | | | | | | |
|  | Кассетные сплит-системы on/off серии Citizen T1 | ■ | | ■ | ■ | ■ | | |
|  | Напольно-потолочные сплит-системы on/off серии Citizen C1 | ■ | | ■ | ■ | ■ | | |
|  | Канальные сплит-системы on/off серии Citizen D1 | ■ | | ■ | ■ | ■ | | |
|  | Персональный мобильный кондиционер серии Persona | | | | | | | |
|  | Мобильный кондиционер серии Next | | | | | | | |
|  | Мобильный кондиционер серии Racer | | | | | | | |
|  | Осушитель воздуха серии Home Asisstant SX | | | | | | ■ | ■ |
|  | Осушитель воздуха серии Home Asisstant NX | | | | | | | ■ |

Комплектация

СПЛИТ-СИСТЕМЫ

| |
|---|
| Индикатор текущей и заданной температуры на внутреннем блоке |
| Увеличенный размер дисплея внутреннего блока |
| Белый цвет индикаторов дисплея |
| Иллюминация подсветки дисплея сквозь панель внутреннего блока |
| Индикация работы ионизатора воздуха на панели внутреннего блока |
| Зеркальная металлизированная вставка по всей длине панели внутреннего блока |
| Отключаемый климат-контроль Climate Control. Активируемая функция температурного контроля вблизи пользователя одним нажатием кнопки Climate Control. |
| Эксклюзивный элемент панели - вставка металллик с фрагментом узора Diamond по всей длине внутреннего блока |
| Декоративные вставки цвета металллик по обеим сторонам панели внутреннего блока |
| Семипоточная компактная декоративная панель 12000-18000 BTU (белый цвет) |
| Уникальный дизайн декоративной панели 24000-60000 BTU (чёрно-белый цвет) |
| Сглаженная форма корпуса без острых углов - адаптивность к любому интерьеру |
| Дизайн премиум-класса High Class |
| Функция Clean. Продувка, прогрев и просушка сырого испарителя в три этапа одним нажатием кнопки на пульте ДУ. Автоматическое удаление пыли и грязи с теплообменника, предотвращение образования плесени |
| Функция MaxI. Быстрый выход на максимальную мощность одним нажатием кнопки |
| Расширенный ресурс памяти Memory Resource. Управление сохраненными настройками одним нажатием кнопки Memory. |
| Автоматические жалюзи вверх-вниз и влево-вправо. Управление воздушным потоком в любых направлениях. Исключение «холодных» и «теплых» зон |
| Раздача воздуха в семи направлениях Seven Ways (12000-18000 BTU) |
| Антибактериальный фильтр очистки воздуха Silver ion в комплекте |
| Блокировка панели управления пульта с функцией Lock |
| Режим вентиляции без понижения температуры воздуха в помещении |
| DC инверторное управление работой компрессора |
| Высокий уровень энергосбережения. Класс A |
| Высокий уровень энергосбережения. Класс A+ |
| Уникальный пульт-слайдер с максимальными возможностями дистанционного управления прибором |
| Возможность притока свежего воздуха |
| Внутрирельефная система медных труб с повышенным коэффициентом теплообмена |
| Возможность одновременного охлаждения нескольких помещений |
| Отключаемый ионизатор воздуха с пульта дистанционного управления |
| Быстрое и равномерное охлаждение воздуха до 17°C |
| Обогрев помещения при температуре наружного воздуха до -7°C |
| Полноценный осушитель воздуха для межсезонного использования |
| Функция Auto. Автоматический поиск и поддержание комфортной температуры |
| Отключаемая подсветка дисплея внутреннего блока для ночного использования прибора |
| Встроенный ионизатор воздуха |
| Авторестарт при возобновлении электропитания |
| Автоматический режим ночного времени и комфортного сна Sleep |
| Таймер на включение и отключение 24 часа |
| Хладагент R410A |
| Низкий уровень шума |

ULTRA
on/off

FORSAGE
on/off

FORSAGE
DC inverter

ARMADA
DC inverter

CITIZEN T1

CITIZEN C1

CITIZEN D1



■
■
■
■
■

■
■
■
■

■
■
■
■

■
■
■
■

■
■

■

■
■
■
■

■
■
■

■
■
■

■
■
■

■
■

■
■

■

■
■

■
■

■
■

■
■

■
■

■
■

■

■
■
■
■
■
■
■
■
■
■
■

■
■
■
■
■
■
■
■
■
■
■

■
■
■
■
■
■
■
■
■
■
■

■
■
■
■
■
■
■
■
■
■
■

■
■
■
■
■
■
■
■
■
■
■

■
■
■
■
■
■
■
■
■
■
■

■
■
■
■
■
■
■
■
■
■
■

Комплектация

ОСУШИТЕЛИ ВОЗДУХА

HOME ASSISTANT SX

HOME ASSISTANT NX



| | | |
|---|---|---|
| LED дисплей с индикатором текущего и заданного уровня влажности | ■ | ■ |
| Панель управления на верхней консоли прибора | ■ | ■ |
| Сглаженная форма корпуса без острых углов - адаптивность к любому интерьеру | ■ | ■ |
| Креативный нестандартный дизайн | ■ | ■ |
| Электронное управление | ■ | ■ |
| Широкий диапазон управления влажностью от 30 до 80% | ■ | ■ |
| Турбо режим интенсивной работы Max1 | ■ | ■ |
| Электронное управление при использовании высокоточного гигростата | ■ | ■ |
| Максимально низкий уровень шума | ■ | ■ |
| Производительность 10 л в сутки | ■ | ■ |
| Производительность 20 л в сутки | ■ | ■ |
| Максимальная компактность | ■ | ■ |
| Ролики для удобного перемещения | ■ | ■ |
| Хладагент R410A | ■ | ■ |
| Хладагент R134A | | |
| Рекомендуемая площадь помещения 10-15 м ² (10л в сутки) | ■ | |
| Рекомендуемая площадь помещения 20-25 м ² (20л в сутки) | ■ | ■ |

МОБИЛЬНЫЕ КОНДИЦИОНЕРЫ

PERSONA

NEXT

RACER



| | | | |
|---|---|---|---|
| Двухцветный LCD дисплей | ■ | | |
| Фоновая подсветка LCD дисплея синего цвета | ■ | | |
| LED дисплей с индикацией текущей и заданной температуры воздуха | | ■ | ■ |
| Вставка металлик на фронтальной консоли прибора | | | ■ |
| Панель управления на верхней консоли | ■ | ■ | ■ |
| Оформление панели управления Silver-металлик | ■ | | |
| Сглаженная форма корпуса без острых углов - адаптивность к любому интерьеру | ■ | ■ | ■ |
| Дизайн премиум-класса High Class | | | ■ |
| Электронное управление | ■ | ■ | ■ |
| Зональное охлаждение | ■ | | |
| Возможность использования прибора без воздуховода в открытых помещениях | ■ | | |
| Максимально низкий уровень шума среди мобильных кондиционеров <45 Дб (А) | ■ | | |
| Сверхкомпактность. Высота прибора не более 50 см | ■ | | |
| Режим автоматического покачивания жалюзи вверх-вниз | ■ | | ■ |
| Полноценный кондиционер + осушитель (2 в 1) | ■ | ■ | ■ |
| Возможность автоматического испарения конденсата | ■ | ■ | ■ |
| Быстрое охлаждение воздуха до 17°C | ■ | ■ | ■ |
| Возможность работы в режиме вентиляции без понижения температуры | ■ | ■ | ■ |
| Электронное управление температурой | ■ | ■ | ■ |
| Таймер на включение и отключение 24 часа | ■ | ■ | ■ |
| Режим ночной работы с экономичным трафиком энергопотребления | ■ | ■ | ■ |
| Два режима скорости подачи обработанного воздуха | ■ | ■ | |
| Три режима скорости подачи обработанного воздуха | | | ■ |
| Автоматический режим работы | ■ | ■ | ■ |
| Ультратонкий пульт дистанционного управления | ■ | | |
| Компактный порт для хранения пульта на приборе | ■ | | |
| Уникальный пульт-слайдер с максимальными возможностями дистанционного управления прибором | | ■ | ■ |
| Надежное крепление воздуховода на тыльной стороне прибора | ■ | ■ | ■ |
| Ролики для удобного перемещения | ■ | ■ | |
| Экологичный хладагент R410A | ■ | ■ | ■ |

Air
conditioner

кондиционеры воздуха



Высокие технологии для жизни

Движение прогресса неминуемо приближает нас к созданию все более и более совершенной техники. Постоянный поиск функциональных решений и внедрение новейших технологий изо дня в день приближает команду Hyundai к созданию идеала.

CLIMATE CONTROL

Активируемая функция климат-контроля

Для эффективного охлаждения или обогрева разработана активируемая функция температурного контроля вблизи пользователя.



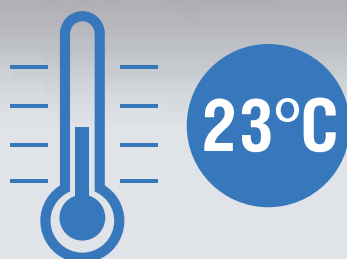

Функция Climate Control работает по принципу регулярного обмена данными о температуре между пультом дистанционного управления и кондиционером.

Таким образом, если температура около внутреннего блока достигает 23-х градусов, а температура около пользователя равна 25 градусам, кондиционер продолжает работать, пока не будет достигнута заданная температура вблизи пользователя.

Регулярный обмен данными о температуре между пультом дистанционного управления и кондиционером осуществляется одним нажатием кнопки Climate Control.



MAXI

Быстрый выход на максимальную МОЩНОСТЬ

Комфортная температура за считанные секунды

Один из главных принципов при выборе техники - это быстрая и качественная работа.

Быстро и эффективно охладить или обогреть помещение позволит режим интенсивной работы Maxi. Функция сверхбыстрой работы позволяет кондиционеру выйти на максимальную мощность за считанные секунды и быстро установить желаемую температуру в помещении.

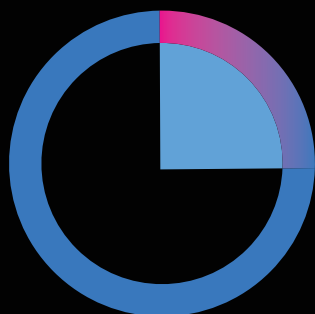

MAXI
mode

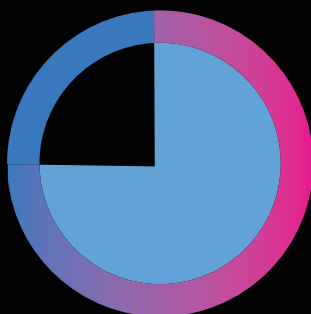

STANDARD
mode





ТЕХНОЛОГИЯ DC INVERTER

DC инверторная технология позволяет достичь максимально низких параметров шума, экономии электроэнергии, а также избежать резких перепадов температуры в помещении.

DC мотор управления вентилятором внутреннего блока

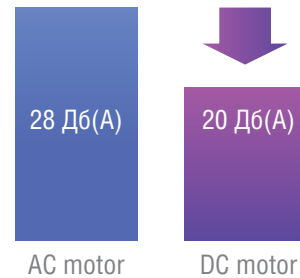
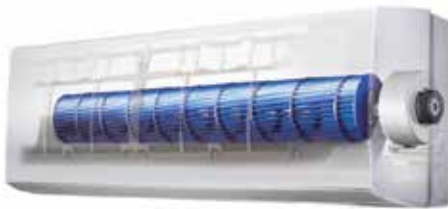

AC motor

DC motor

DC мотор управления компрессором

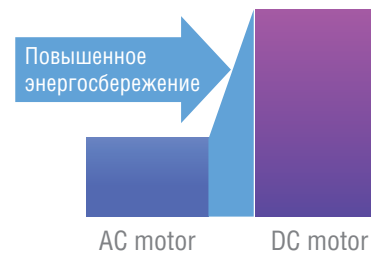

AC motor

DC motor

DC мотор управления вентилятором наружного блока

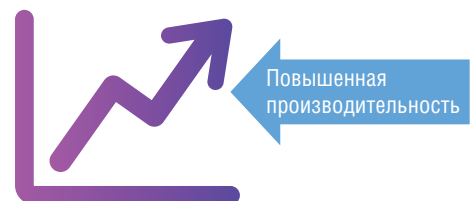

Повышенная производительность

Технология компенсатора реактивной мощности (КРМ)

С продвинутым КРМ синусоида входного тока и напряжения получает фазовую синхронизацию. В результате более 97% входной мощности используется эффективно, повышается эффективность трансформации мощности.

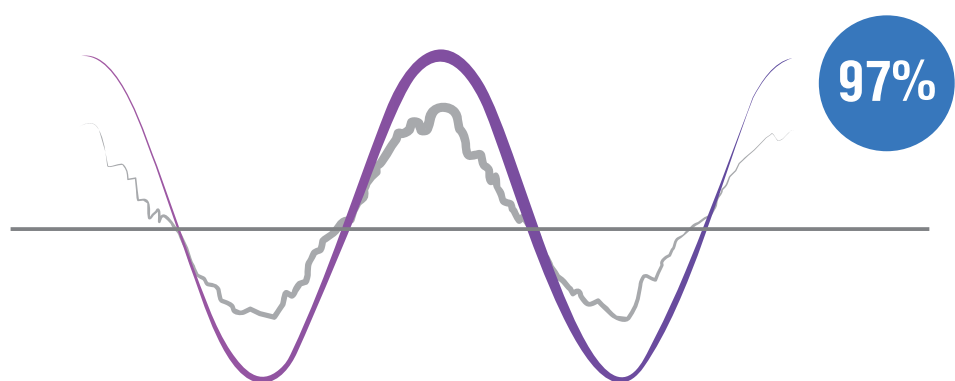
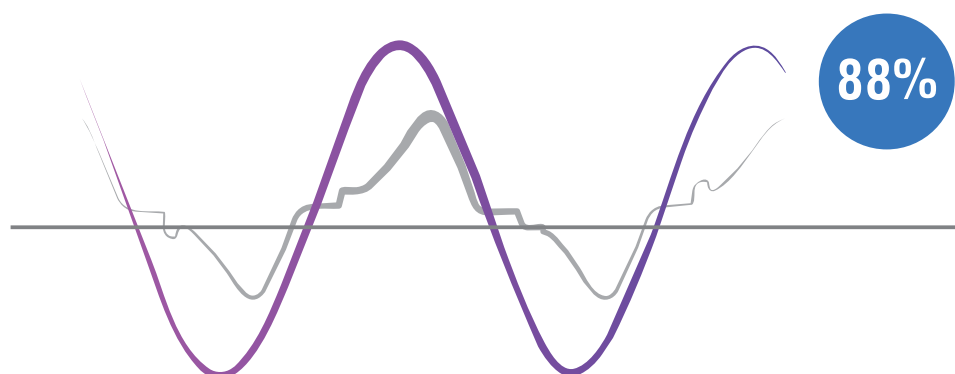

Технология 180° синусоиды - Низкий уровень вибрации и экономия электроэнергии

Благодаря технологии 180° синусоиды снижается вибрация кондиционера, достигается максимально низкий уровень шума, и повышается энергоэффективность.

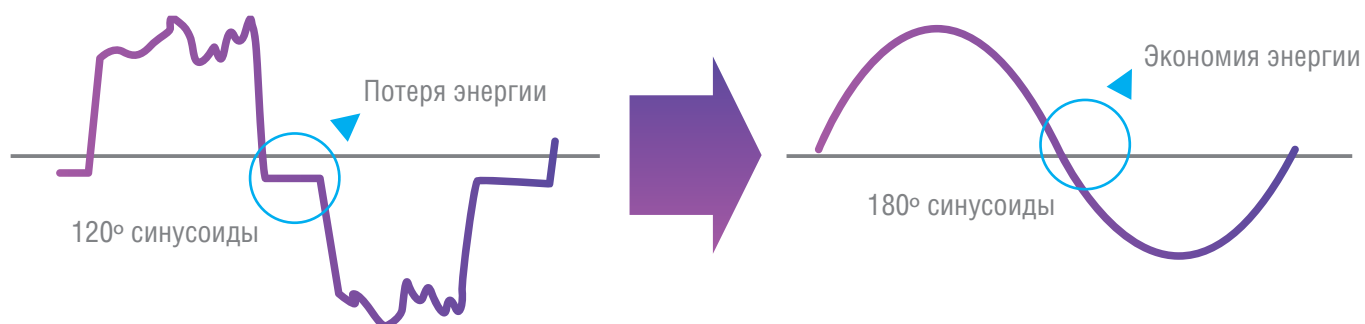

FULL AIR CONTROL

Функция равномерного распределения холодного и теплого воздуха

Исключение «холодных» и «теплых» зон

Функция Full Air Control основывается на автоматическом горизонтальном и вертикальном покачивании жалюзи с возможностью фиксирования заслонок или постоянного движения по сторонам. Таким образом, пользователь может управлять воздушным потоком, создавая комфортную для себя зону охлаждения или обогрева.



CLEAN

Функция автоматической очистки теплообменника

Для того, чтобы техника служила долго, о ней нужно заботиться. Идеальная техника заботиться о себе сама. Именно поэтому Hyundai представляет функцию, которая позволяет ухаживать за теплообменником кондиционера с помощью одного нажатия кнопки на пульте дистанционного управления.

Функция Clean обеспечивает автоматический уход в несколько этапов. Автоматическая продувка, просушка и прогрев сырого испарителя внутреннего блока не позволяет плесени образовываться на внутренних компонентах прибора. Удаление пыли и грязи с теплообменника обеспечивает сохранность производительности, предотвращает риск появления и распространения плесени.



1 **Продувка теплообменника:**
удаление конденсата,
пыли и грязи

2 **Прогрев теплообменника:**
Высушивание и температурное воздействие на остатки пыли и грязи

3 **Просушка теплообменника:**
Окончательное удаление остатков пыли, грязи и конденсата

MEMORY RESOURCE

Управление сохраненными настройками

Для наиболее комфортного использования, в кондиционерах Hyundai используется функция автоматического запоминания заданных настроек. Теперь при каждом включении или выключении кондиционера для того, чтобы восстановить сохраненные настройки пользователю достаточно нажать кнопку Memory на пульте управления. Данная функция позволит избежать потери выбранных комфортных параметров при отключении кондиционера или, если они были изменены другим пользователем.



СИСТЕМА ОЧИСТКИ ВОЗДУХА HYUNDAI

С заботой о вашем здоровье*

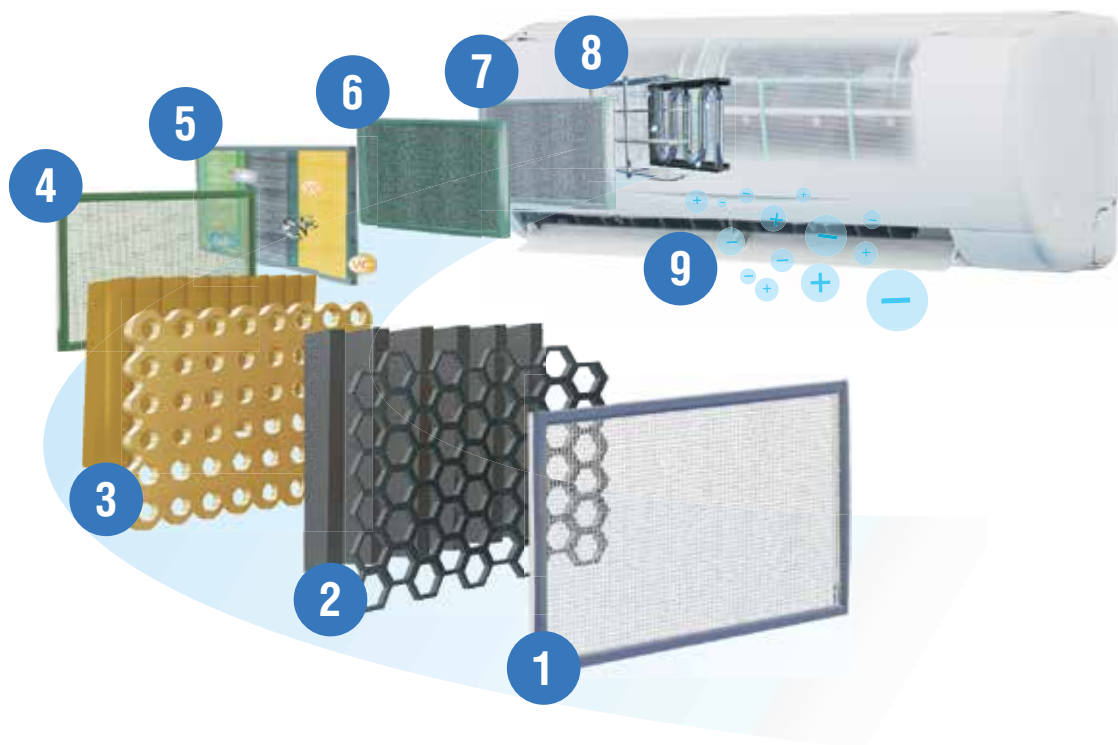

1

Антибактериальный фильтр Silver ion

Антибактериальный фильтр очистки воздуха Silver ion эффективно нейтрализует наиболее известные виды бактерий и обеззараживает воздух в помещении.

2

Каталитический фильтр

Устраняет формальдегиды и другие летучие органические компоненты, вредные газы и запахи.

3

Витаминный фильтр

Витаминный фильтр выделяет активный кислород, который способствует улучшению состояния кожи и ее внешнего вида.

4

Био фильтр

Био фильтр состоит из специальных биологических ферментов и эко фильтра. Эко фильтр очищает воздух от мельчайших частиц пыли и грязи, нейтрализует бактерии, грибки и микробов. Биологические ферменты уничтожают бактерии путем растворения их клеточной стенки.

5

Мульти фильтр

Мульти фильтр объединяет три фильтра 8-ми различных типов, в том числе каталитический фильтр, витаминный фильтр, антибактериальный фильтр Silver Ion, противоклещевой фильтр, био фильтр, Nano-Pt фильтр, Nano-Ag фильтр, мультифункциональный фильтр для очистки воздуха от разного вида загрязнений.

6

3D HAF фильтр

Фильтр обладает электростатическим эффектом, благодаря которому очищает воздух от частиц пыли и грязи.

7

Negative Ion фильтр

Фильтр очищает воздух от бактерий, повышает тонус организма, улучшает общее самочувствие.

8

Plasma фильтр

Плазма фильтр создает электромагнитное поле высокой напряженности, которое устраняет частицы пыли, пыльцы, табачный дым, а также другие неприятные запахи.

9

Ионизатор воздуха

Встроенный ионизатор насыщает воздух отрицательно заряженными ионами, способствует укреплению иммунной системы, защищает от инфекций и респираторных заболеваний, улучшает сон и общее самочувствие.

*Установленные фильтры зависят от серии кондиционеров



СИСТЕМА САМОДИАГНОСТИКИ И ЗАЩИТЫ

Кондиционер воздуха Hyundai обладает системой самодиагностики. В случае возникновения проблемы кондиционер автоматически сообщит пользователю о возникновении ошибки.

В случае утечки конденсата кондиционер сообщит о проблеме с помощью индикатора на внутреннем блоке. Эта функция защитит компрессор от перегрева при утечке фреона в случае неисправного монтажа.

ДВУХСТОРОННИЙ ВЫВОД КОНДЕНСАТА

Универсальный монтаж

Вывод конденсата в кондиционерах Hyundai возможен как с левой, так и с правой стороны с помощью конструкции двухстороннего подсоединения сливного шланга и трубы. Данная технология дает возможность легкого и быстрого монтажа, не зависимо от планировки помещения.

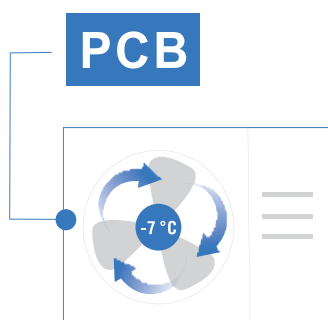
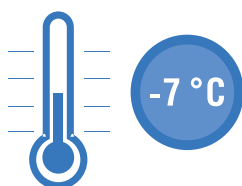

РАБОТА ПРИ НИЗКИХ ТЕМПЕРАТУРАХ

Кондиционеры Hyundai эффективно работают при низких температурах до -7 градусов, а также до -15 градусов при установке дополнительного зимнего комплекта (опционально).



SLEEP

Автоматический режим комфортного сна

Функция Sleep mode позволяет кондиционеру автоматически повышать или понижать температуру на 1 градус каждый час в течении двух часов, а затем удерживать температуру в течении следующих пяти часов, после чего прибор отключается. Данная функция позволяет поддерживать пониженное энергопотребление и уровень шума для комфортной работы в ночное время.





Бесшумная работа SILENCE

Технология максимально сниженного уровня шума

Технология Silence позволяет установить низкий уровень шума работы кондиционера благодаря максимально бесшумной работе вентилятора.



20 Дб
Вентилятор внутреннего блока
сплит-системы Hyundai

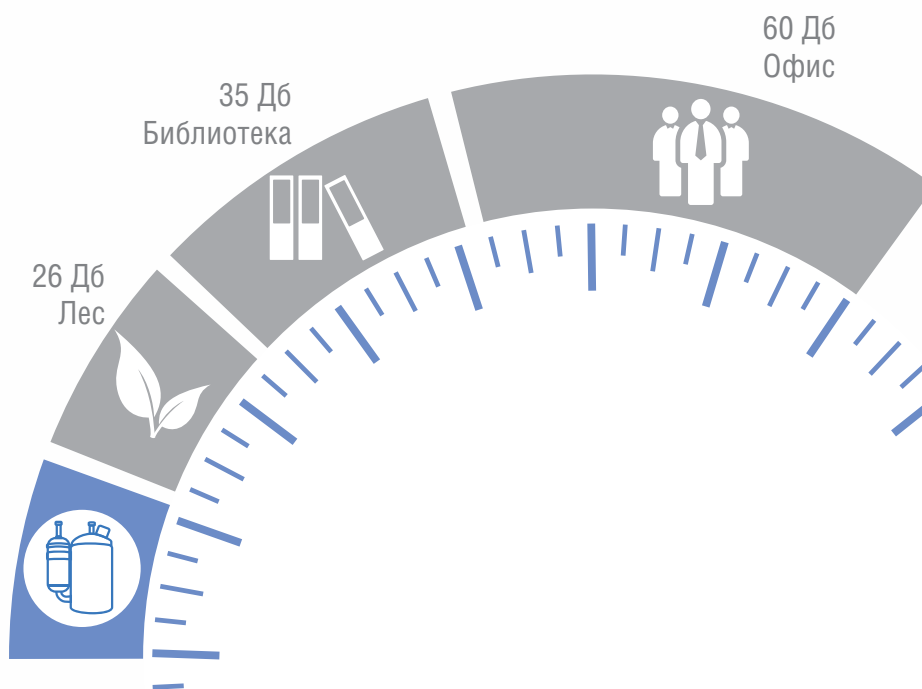



ПРЕДВКУШЕНИЕ БЕЗГРАНИЧНЫХ ВОЗМОЖНОСТЕЙ ВМЕСТЕ С HYUNDAI

На протяжении последнего столетия человек создает все новые и новые устройства, призванные служить на благо человечества. Создавая эргономичные и функциональные приборы, человек наполняет жизнь комфортом. Однако сама идея технологического прогресса утопична, если в философии создания не учтена идея максимально комфортного управления, абсолютной власти человека над техникой.

Использование инновационных форм, конструкций и технологий, позволили Hyundai создать не только функциональные приборы для охлаждения и обогрева воздуха, но и вместе с тем разработать серию пультов дистанционного управления для максимального контроля за работой кондиционера. Hyundai удалось гармонично подобрать верное сочетание функциональности, практичности и инновационности, учесть мельчайшие детали и воплотить в жизнь идею «максимальной управляемости».

ПУЛЬТ-СЛАЙДЕР НОВОГО ПОКОЛЕНИЯ

Управление без границ



Для бытовых
сплит-систем

Для
полупромышленных
сплит-систем

Для мобильных
кондиционеров

SLIDER HEAVY

Пульт управления
для полупромышленных
сплит систем – серия C1,D1,T1

Maxi

Быстрый выход на максимальную мощность по охлаждению
одним нажатием кнопки Maxi



SLIDER HOME

Пульт управления для бытовых
сплит систем – серия Forsage,
серия Armada

Climate Control

Активируемая функция температурного контроля вблизи
пользователя одним нажатием кнопки Climate Control

SLIDER SINGLE

Пульт управления для
мобильных кондиционеров –
серия Next, серия Racer

Автоматическое покачивание жалюзи вверх-вниз

Регулирование направлением воздушного потока возможно
с помощью функции автоматического покачивание жалюзи
вверх-вниз (серия Racer).



УЛЬТРАТОНКИЙ ПУЛЬТ ДИСТАНЦИОННОГО УПРАВЛЕНИЯ

Ключ от персонального мобильного кондиционера

Ультратонкий корпус – 5 мм в толщину

Хранение пульта происходит по принципу SD карты на корпусе прибора



ЭРГОНОМИЧНОЕ УПРАВЛЕНИЕ ПОВЫШЕННОЙ КОМФОРТНОСТИ

Пульт управления для бытовых сплит систем – серия Ultra

Функция Clean

Автоматическая очистка теплообменника внутреннего блока нажатием одной кнопки

ПРИНЦИП РАБОТЫ ПУЛЬТА УПРАВЛЕНИЯ СЕРИИ SLIDER

Управление охлаждением одним движением



Положение 1

Led дисплей закрыт, что предотвращает механическое повреждение экрана



Положение 2

Led дисплей открыт, пользователь может видеть отображение всех функций на экране

ТЕХНОЛОГИЯ WIFI УПРАВЛЕНИЯ

Дистанционное управление
микроклиматом*



*Опция



С помощью технологии Wifi управления пользователь всегда может включить или выключить кондиционер, а также задать желаемую температуру кондиционера с помощью планшета, телефона или компьютера. Данная технология позволяет дистанционно управлять микроклиматом в помещении, находясь на работе, в офисе или дороге. Технология WiFi является опциональной.

ТЕХНОЛОГИЯ ПРОВОДНОЙ И БЕСПРОВОДНОЙ СИСТЕМЫ УПРАВЛЕНИЯ

Система управления кондиционерами Hyundai включает в себя как беспроводное, так и проводное управление с помощью эргономичного настенного пульта. Проводной пульт управления устанавливается опционально.

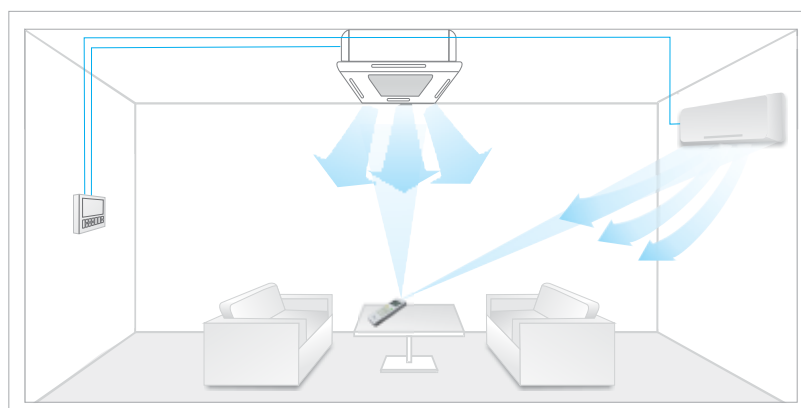

ULTRA

ON / OFF



**Больше возможностей с серией ULTRA –
современный дизайн и огромное
количество функций.**

Компании Hyundai удалось воплотить свои идеалы даже в самой доступной линейке настенных кондиционеров. Огромный, по сравнению со всеми аналогами, ультра модный дисплей, видимый сквозь пластик, система очистки воздуха, функция турбо мощности, автоматическое управление жалюзи в любых направлениях, режим автоматической очистки испарителя, отключаемая подсветка дисплея внутреннего блока – стали визитной карточкой серии.

Сплит-системы

7000 / 9000 / 12000 / 18000 / 24000 BTU

Установленные опции*

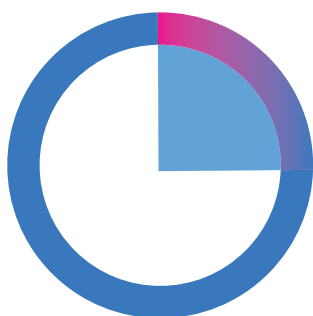

Maxi

Быстрый выход на максимальную мощность по охлаждению одним нажатием кнопки Maxi

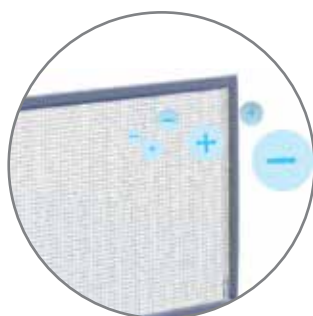

Silver ion

Антибактериальный фильтр очистки воздуха Silver ion в комплекте



Full air control

Исключение «холодных» и «теплых» зон при необходимости

- Интеллектуальная функция очистки теплообменника внутреннего блока
- Автоматическое удаление пыли и грязи с теплообменника для сохранения производительности
- Предотвращение образования плесени
- Продувка, прогрев и просушка сырого испарителя в три этапа одним нажатием кнопки Clean
- Быстрый выход на максимальную мощность по охлаждению одним нажатием кнопки Maxi
- Управление воздушным потоком в любых направлениях
- Исключение «холодных» и «теплых» зон при необходимости
- Автоматические жалюзи вверх-вниз и влево-вправо
- Фиксирование заслонок или постоянное движение по сторонам
- Отключаемая подсветка дисплея внутреннего блока для ночного использования прибора
- Антибактериальный фильтр очистки воздуха Silver ion в комплекте
- Тонизирующий встроенный ионизатор воздуха
- Блокировка панели управления пульта функцией Lock

* уже установлены во всех моделях данной серии (для всех поставок 2014)



Японский компрессор*
(7000-24000 BTU)

Базовые функции

- Быстрое и равномерное охлаждение воздуха до 17°C
- Производительность по холоду выше стандартных показателей от 4 до 12%**
- Обогрев помещения при температуре наружного воздуха до -7°C
- Полноценный осушитель воздуха до 60 литров в сутки*** для межсезонного использования
- Режим вентиляции без понижения температуры воздуха в помещении
- Автоматический поиск и поддержание комфортной температуры Auto
- Авторестарт при возобновлении электропитания
- Автоматический режим ночного времени и комфортного сна Sleep
- Таймер на включение и отключение 24 часа
- Экологичный хладагент R410A
- Низкий уровень шума
- Управление основными и дополнительными функциями с пульта дистанционного управления

Наружный блок и пульт дистанционного управления



* проект TOSHIBA и GMCC

** модели: H-AR2-07H-UI016, фактическая мощность 7 840 BTU (2,3 кВт), H-AR2-09H-UI017, фактическая мощность 9 200 BTU (2,7 кВт)

*** по данным испытаний, производительность моделей по осушению H-AR2-07H-UI016 (24 литра в сутки), H-AR2-09H-UI017 (28 литров в сутки), H-AR2-12H-UI018 (33 литра в сутки), H-AR2-18H-UI019 (52 литра в сутки), H-AR2-24H-UI020 (59 литров в сутки) при температуре воздуха 27°C и относительной влажности в помещении 47.17 %

серия ULTRA

сплит-системы on/off



| Модель | H-AR2-07H-UI016 | H-AR2-09H-UI017 | H-AR2-12H-UI018 | H-AR2-18H-UI019 | H-AR2-24H-UI020 |
|--|-------------------|-------------------|-------------------|-------------------|-------------------|
| Внутренний блок | H-AR2-07H-UI016/I | H-AR2-09H-UI017/I | H-AR2-12H-UI018/I | H-AR2-18H-UI019/I | H-AR2-24H-UI020/I |
| Наружный блок | H-AR2-07H-UI016/O | H-AR2-09H-UI017/O | H-AR2-12H-UI018/O | H-AR2-18H-UI019/O | H-AR2-24H-UI020/O |
| Мощность (охлаждение), ВТУ (кВт) | 7820 (2,3) | 9180 (2,7) | 12000(3,2) | 18000 (5,15) | 24000 (6,0) |
| Мощность (обогрев), ВТУ (кВт) | 8126 (2,39) | 9350 (2,75) | 12920 (3,8) | 18224 (5,36) | 24000 (6,2) |
| Потребляемая мощность (охлаждение), Вт | 820 | 840 | 1160 | 1830 | 2135 |
| Потребляемая мощность (обогрев), Вт | 800 | 760 | 1110 | 1480 | 1800 |
| Напряжение питания, В/Гц | 220- 240/50 | 220- 240/50 | 220- 240/50 | 220- 240/50 | 220- 240/50 |
| Сила тока (охлаждение/обогрев), А | 3,7/ 3,6 | 3,8/3,5 | 5,3/5,0 | 8,3/6,7 | 9,5/8,0 |
| Расход воздуха (внутренний блок), м³/ч | 450 | 500 | 500 | 800 | 900 |
| Расход воздуха (наружный блок), м³/ч | 1100 | 1400 | 1600 | 1800 | 2300 |
| Уровень шума (внутренний блок), Дб(А) | 31-40 | 30-39 | 32-40 | 37-44 | 42-46 |
| Уровень шума (наружный блок), Дб(А) | 51 | 51 | 54 | 54 | 54 |
| Тип фреона | R410A | R410A | R410A | R410A | R410A |
| Класс энергоэффективности (охлаждение/обогрев) | C/C | A/A | B/B | C/A | C/B |
| Класс электробезопасности | I class | I class | I class | I class | I class |
| Степень защиты от влаги (внутренний блок) | IPX0 | IPX0 | IPX0 | IPX0 | IPX0 |
| Степень защиты от влаги (наружный блок) | IPX4 | IPX4 | IPX4 | IPX4 | IPX4 |
| Диаметр труб, жидкость/газ, дюйм | 1/4/3/8 | 1/4/3/8 | 1/4/3/8 | 1/4/1/2 | 1/4/1/2 |
| Максимальная длина трассы, м | 15 | 15 | 15 | 15 | 15 |
| Максимальный перепад высот между блоками, м | 5 | 5 | 5 | 5 | 5 |
| Производительность по осушению л/д | 24 | 28,8 | 33 | 52,56 | 58,8 |
| Вес нетто, внутренний блок, кг | 8,07 | 8,25 | 8,08 | 11,32 | 12,83 |
| Вес нетто, наружный блок, кг | 21,45 | 25,37 | 28,4 | 35,35 | 39,12 |
| Вес брутто, внутренний блок, кг | 9,57 | 9,6 | 9,57 | 13,41 | 15,11 |
| Вес брутто, наружный блок, кг | 23,78 | 27,63 | 30,76 | 37,75 | 42,47 |
| Размеры прибора, внутренний блок, мм | 745x250x210 | 745x250x210 | 745x250x210 | 900x292x215 | 900x292x215 |
| Размеры прибора, наружный блок, мм | 670x225x482 | 700x225x500 | 715x235x540 | 812x256x540 | 850x295x605 |
| Размеры в упаковке, внутренний блок, мм | 835x330x278 | 833x330x278 | 835x330x278 | 990x377x300 | 1100x377x300 |
| Размеры в упаковке, наружный блок, мм | 810x360x475 | 825x320x550 | 851x335x600 | 920x335x595 | 995x415x690 |

FORSAGE

ON / OFF



**Даже невозможное возможно для
флагмана кондиционеров Hyundai.**

Жажда скорости, движения и комфорта воплотились в основной линейке сплит-систем серии FORSAGE («форсаж»). Режим турбо-охлаждения, активируемая функция климат-контроля с возможностью управления температурой вблизи пользователя, встроенный ресурс памяти Memory Resource для управления сохраненными настройками, автоматическая чистка теплообменника, - и всем этим можно управлять с пульта дистанционного управления «слайдер».

Сплит-система

5000 / 7000 / 9000 / 12000 / 18000 / 24000 / 30000 BTU



Установленные опции*



Climate control

Активируемая функция температурного контроля вблизи пользователя одним нажатием кнопки Climate Control



Memory

Расширенный ресурс памяти Memory Resource

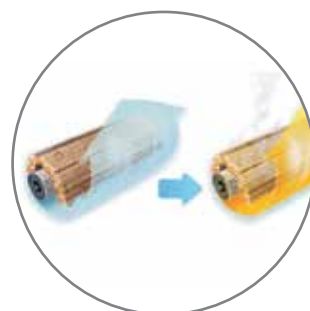

Clean

Продувка, прогрев и просушка сырого испарителя в три этапа одним нажатием кнопки Clean

- Отключаемый климат-контроль Climate Control
- Активируемая функция температурного контроля вблизи пользователя одним нажатием кнопки Climate Control
- Регулярный обмен данными о температуре между пультом дистанционного управления и кондиционером
- Расширенный ресурс памяти Memory Resource
- Управление сохраненными настройками одним нажатием кнопки Memory
- Интеллектуальная функция очистки теплообменника внутреннего блока
- Автоматическое удаление пыли и грязи с теплообменника для сохранения производительности
- Предотвращение образования плесени
- Продувка, прогрев и просушка сырого испарителя в три этапа одним нажатием кнопки Clean
- Быстрый выход на максимальную мощность по охлаждению одним нажатием кнопки Max1
- Антибактериальный фильтр очистки воздуха Silver ion в комплекте
- Тонизирующий ионизатор воздуха с возможностью включения и отключения с пульта управления

* уже установлены во всех моделях данной серии (для всех поставок 2014)



Японский компрессор*
(5000-30000 BTU)

Базовые функции

- Высокий уровень энергосбережения класса A**
- Быстрое и равномерное охлаждение воздуха до 17°C
- Производительность по холоду выше стандартных показателей на 12% ***
- Обогрев помещения при температуре наружного воздуха до -7°C
- Полноценный осушитель воздуха до 67 литров в сутки**** для межсезонного использования
- Режим вентиляции без понижения температуры в помещении
- Автоматический поиск и поддержание комфортной температуры Auto
- Авторестарт при возобновлении электропитания
- Экологичный хладагент R410A
- Таймер на включение и отключение 24 часа
- Автоматический режим ночного времени и комфортного сна Sleep
- Низкий уровень шума
- Уникальный пульт-слайдер с максимальными возможностями дистанционного управления прибором

Наружный блок и пульт дистанционного управления



* проект TOSHIBA и GMCC

** А класс для наиболее используемых моделей (7000, 9000, 12000 BTU): H-AR1-07H-UI010, H-AR1-09H-UI011, H-AR1-12H-UI012.

*** модели: H-AR1-07H-UI010, фактическая мощность 7 980 BTU (2,34 кВт)

**** по данным испытаний, производительность моделей по осушению H-AR1-05C-UI009 (14.4 литра в сутки), H-AR1-07H-UI010 (22 литра в сутки), H-AR1-09H-UI011 (24 литра в сутки), H-AR1-12H-UI012 (29 литров в сутки), H-AR1-18H-UI013 (43.2 литра в сутки), H-AR1-24H-UI014 (58 литров в сутки), H-AR1-30H-UI015 (67.2 литра в сутки) при температуре воздуха 27°C и относительной влажности в помещении 19%

серия FORSAGE

сплит-системы on/off



| Модель | H-AR1-05C-UI009 | H-AR1-07H-UI010 | H-AR1-09H-UI011 | H-AR1-12H-UI012 | H-AR1-18H-UI013 | H-AR1-24H-UI014 | H-AR1-30H-UI015 |
|---|-------------------|-------------------|-------------------|-------------------|-------------------|-------------------|-------------------|
| Внутренний блок | H-AR1-05C-UI009/I | H-AR1-07H-UI010/I | H-AR1-09H-UI011/I | H-AR1-12H-UI012/I | H-AR1-18H-UI013/I | H-AR1-24H-UI014/I | H-AR1-30H-UI015/I |
| Наружный блок | H-AR1-05C-UI009/O | H-AR1-07H-UI010/O | H-AR1-09H-UI011/O | H-AR1-12H-UI012/O | H-AR1-18H-UI013/O | H-AR1-24H-UI014/O | H-AR1-30H-UI015/O |
| Мощность (охлаждение), ВТУ (кВт) | 5000 (1,47) | 8000 (2,34) | 9000 (2,64) | 12000 (3,52) | 18000 (5,28) | 24000 (7,03) | 28000 (8,21) |
| Мощность (обогрев), ВТУ (кВт) | ---- | 8000 (2,34) | 9452 (2,78) | 12444 (3,66) | 18000 (5,28) | 24000 (7,33) | 28900 (8,5) |
| Потребляемая мощность (охлаждение), Вт | 521 | 730 | 820 | 1092 | 1877 | 2503 | 2726 |
| Потребляемая мощность (обогрев), Вт | ---- | 650 | 770 | 1014 | 1776 | 2282 | 2607 |
| Напряжение питания, В/Гц | 220-240/50 | 220-240/50 | 220-240/50 | 220-240/50 | 220-240/50 | 220-240/50 | 220-240/50 |
| Сила тока (охлаждение/обогрев), А | 2,2/- | 3,2/2,9 | 3,5/3,3 | 4,8/4,3 | 8,4/8,0 | 11,2/10,2 | 13,0/11,8 |
| Расход воздуха (внутренний блок), м ³ /ч | 400/340/270 | 480/380/320 | 550/480/380 | 600/510/370 | 760/650/480 | 1100/1000/810 | 1100/1000/810 |
| Расход воздуха (наружный блок), м ³ /ч | 1300 | 1300 | 1650 | 1800 | 2000 | 2500 | 2700 |
| Уровень шума (внутренний блок), Дб(А) | 35/30/27 | 40/34/30 | 39/35/29 | 42/37/28 | 45/41/34 | 49/45/39 | 49/45/39 |
| Уровень шума (наружный блок), Дб(А) | 53 | 54 | 56 | 55 | 56 | 63 | 61 |
| Тип фреона | R410A | R410A | R410A | R410A | R410A | R410A | R410A |
| Класс энергоэффективности (охлаждение/обогрев) | C/- | A/A | A/A | A/A | C/D | C/C | B/C |
| Класс электробезопасности | I class | I class | I class | I class | I class | I class | I class |
| Степень защиты от влаги (внутренний блок) | IPX0 | IPX0 | IPX0 | IPX0 | IPX0 | IPX0 | IPX0 |
| Степень защиты от влаги (наружный блок) | IP24 | IP24 | IP24 | IP24 | IP24 | IP24 | IP24 |
| Диаметр труб, жидкость/газ, дюйм | 1/4 /3/8 | 1/4 /3/8 | 1/4 /3/8 | 1/4 /1/2 | 1/4 /1/2 | 3/8 /5/8 | 3/8 /5/8 |
| Максимальная длина трассы, м | 20 | 20 | 20 | 20 | 20 | 25 | 25 |
| Максимальный перепад высот между блоками, м | 8 | 8 | 8 | 8 | 8 | 10 | 10 |
| Производительность по осушению л/д | 14,4 | 21,6 | 24 | 28,8 | 43,2 | 57,6 | 67,2 |
| Вес нетто, внутренний блок, кг | 6,5 | 7 | 7 | 7,5 | 9,2 | 12 | 12 |
| Вес нетто, наружный блок, кг | 19 | 23 | 24,5 | 28 | 33,2 | 44 | 50 |
| Вес брутто, внутренний блок, кг | 8,5 | 8,5 | 8,5 | 9 | 11,8 | 15 | 15 |
| Вес брутто, наружный блок, кг | 21 | 25 | 26,5 | 30 | 35,4 | 46 | 52,5 |
| Размеры прибора, внутренний блок, мм | 680x178x255 | 680x178x255 | 680x178x255 | 770x188x255 | 905x198x275 | 1030x218x315 | 1030x218x315 |
| Размеры прибора, наружный блок, мм | 685x260x430 | 685x260x430 | 700x240x540 | 780x250x540 | 760x285x590 | 820x330x595 | 845x320x700 |
| Размеры в упаковке, внутренний блок, мм | 745x255x330 | 745x255x330 | 745x255x330 | 835x265x330 | 970x270x345 | 1115x395x300 | 1115x395x300 |
| Размеры в упаковке, наружный блок, мм | 795x345x495 | 795x345x495 | 815x325x580 | 910x335x585 | 887x355x645 | 940x415x645 | 965x395x755 |

FORSAGE

DC INVERTER



Невероятный функционал флагманской серии FORSAGE.

Невероятный функционал флагманской серии FORSAGE с легкостью можно умножить на два, ведь наиболее широкая и «продвинутая» линейка настенных сплит-систем дополнена инверторными моделями Hyundai.

Все преимущества «Форсаж» вы сможете ощутить при высоком уровне энергоэффективности и экономичности, которые обеспечивают инверторные технологии.

Инверторные сплит-системы

9000 / 12000 / 18000 / 24000 BTU



Установленные опции*



DC INVERTER

DC инверторное управление работой компрессора, плавный пуск, повышенная энергоэффективность, сниженный уровень шума

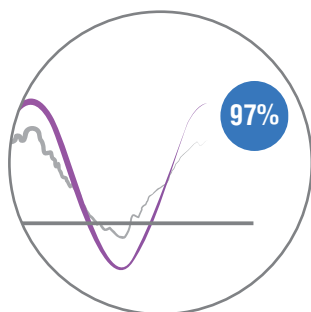

KPM

Технология компенсатора реактивной мощности (KPM) = эффективность трансформации мощности

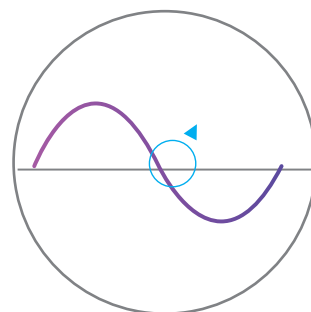

180°

Технология 180° синусоиды - снижение вибрации и экономия электроэнергии

- Отключаемый климат-контроль Climate Control
- Активируемая функция температурного контроля вблизи пользователя одним нажатием кнопки Climate Control
- Регулярный обмен данными о температуре между пультом дистанционного управления и кондиционером
- Расширенный ресурс памяти Memory Resource
- Управление сохраненными настройками одним нажатием кнопки Memory
- Интеллектуальная функция очистки теплообменника внутреннего блока
- Автоматическое удаление пыли и грязи с теплообменника для сохранения производительности
- Предотвращение образования плесени
- Продувка, прогрев и просушка сырого испарителя в три этапа одним нажатием кнопки Clean
- Быстрый выход на максимальную мощность по охлаждению одним нажатием кнопки Max1
- Антибактериальный фильтр очистки воздуха Silver ion в комплекте
- Тонизирующий ионизатор воздуха с возможностью включения и отключения с пульта управления

* уже установлены во всех моделях данной серии (для всех поставок 2014)



Японский компрессор*
(9000-24000 BTU)

Базовые функции

- DC инверторное управление работой компрессора
- Высокий уровень энергосбережения класса A+
- Быстрое и равномерное охлаждение воздуха до 17°C
- Обогрев помещения при температуре наружного воздуха до -7°C
- Полноценный осушитель воздуха до 60 литров в сутки** для межсезонного использования
- Режим вентиляции без понижения температуры в помещении
- Автоматический поиск и поддержание комфортной температуры Auto
- Авторестарт при возобновлении электропитания
- Экологичный хладагент R410A
- Таймер на включение и отключение 24 часа
- Автоматический режим ночного времени и комфортного сна Sleep
- Низкий уровень шума
- Уникальный пульт-слайдер с максимальными возможностями дистанционного управления прибором

Наружный блок и пульт дистанционного управления



* проект TOSHIBA и GMCC

** по данным испытаний, производительность моделей по осушению H-AR3-09H-UI021 (24 литра в сутки), H-AR3-12H-UI022 (29 литров в сутки), H-AR3-18H-UI023 (43 литра в сутки), H-AR3-24H-UI024 (60 литров в сутки) при температуре воздуха 27°C и относительной влажности в помещении 19%

серия FORSAGE

инверторные сплит-системы DC INVERTER



| Модель | H-AR3-09H-UI021 | H-AR3-12H-UI022 | H-AR3-18H-UI023 | H-AR3-24H-UI024 |
|---|-------------------------------------|-------------------------------------|-------------------------------------|--------------------------------------|
| Внутренний блок | H-AR3-09H-UI021/I | H-AR3-12H-UI022/I | H-AR3-18H-UI023/I | H-AR3-24H-UI024/I |
| Наружный блок | H-AR3-09H-UI021/O | H-AR3-12H-UI022/O | H-AR3-18H-UI023/O | H-AR3-24H-UI024/O |
| Мощность (охлаждение), BTU (кВт) | 9000(2250-10500) (2.64(0.66-3.08)) | 12000(2450-14500) (3.51(0.72-4.25)) | 18000(5100-23000) (5.27(1.49-6.74)) | 24000(12000-26000) (7.03(3.51-7.62)) |
| Мощность (обогрев), BTU (кВт) | 10000(2300-11500) (2.93(0.67-3.37)) | 13464(4000-14200) (3.96(0.82-4.98)) | 18000(5000-19000) (5.27(1.55-7.03)) | 24548(12000-26000) (7.22(3.22-8.21)) |
| Потребляемая мощность (охлаждение), Вт | 815(180-1100) | 1090(210-1380) | 1640(380-2000) | 2190(820-2500) |
| Потребляемая мощность (обогрев), Вт | 810(170-1050) | 1090(210-1480) | 1460(350-2000) | 2030(800-2700) |
| Напряжение питания, В/Гц | 220-240/50 | 220-240/50 | 220-240/50 | 220-240/50 |
| Сила тока (охлаждение/обогрев), А | 3.6(0.9-4.8)/3.6(0.8-4.6) | 4.8(1.0-6.2)/4.8(1.0-6.6) | 7.3(1.8-10.2)/6.5(1.6-9.0) | 9.8(3.6-11.2)/8.8(3.5-12.0) |
| Расход воздуха (внутренний блок), м ³ /ч | 530/430/390 | 630/550/420 | 850/750/550 | 1200/1100/900 |
| Расход воздуха (наружный блок), м ³ /ч | 1650 | 1800 | 2200 | 2700 |
| Уровень шума (внутренний блок), Дб(А) | 36/30/28 | 38/35/28 | 43/39/33 | 47/45/39 |
| Уровень шума (наружный блок), Дб(А) | 56 | 56 | 55 | 59 |
| Тип фреона | R410A | R410A | R410A | R410A |
| Класс энергоэффективности (охлаждение/обогрев) | A/A | A/A | A/A | A/A |
| Класс электробезопасности | I class | I class | I class | I class |
| Степень защиты от влаги (внутренний блок) | IPX0 | IPX0 | IPX0 | IPX0 |
| Степень защиты от влаги (наружный блок) | IP24 | IP24 | IP24 | IP24 |
| Диаметр труб, жидкость/газ, дюйм | 1/4 /3/8 | 1/4 /3/8 | 1/4 /1/2 | 3/8 /5/8 |
| Максимальная длина трассы, м | 20 | 20 | 20 | 25 |
| Максимальный перепад высот между блоками, м | 8 | 8 | 8 | 10 |
| Производительность по осушению л/д | 24 | 28,8 | 43,2 | 60 |
| Вес нетто, внутренний блок, кг | 7 | 7.5 | 9 | 12 |
| Вес нетто, наружный блок, кг | 26.5 | 28 | 35 | 49.5 |
| Вес брутто, внутренний блок, кг | 8 | 9.5 | 11.5 | 15 |
| Вес брутто, наружный блок, кг | 28 | 30 | 38 | 52.5 |
| Размеры прибора, внутренний блок, мм | 680x178x255 | 770x188x255 | 905x198x275 | 1030x218x315 |
| Размеры прибора, наружный блок, мм | 700x240x540 | 780x250x540 | 760x285x590 | 845x320x700 |
| Размеры в упаковке, внутренний блок, мм | 745x255x330 | 835x265x330 | 970x270x345 | 1115x395x300 |
| Размеры в упаковке, наружный блок, мм | 815x325x580 | 910x335x585 | 887x355x645 | 965x395x755 |

ARMADA

DC Inverter

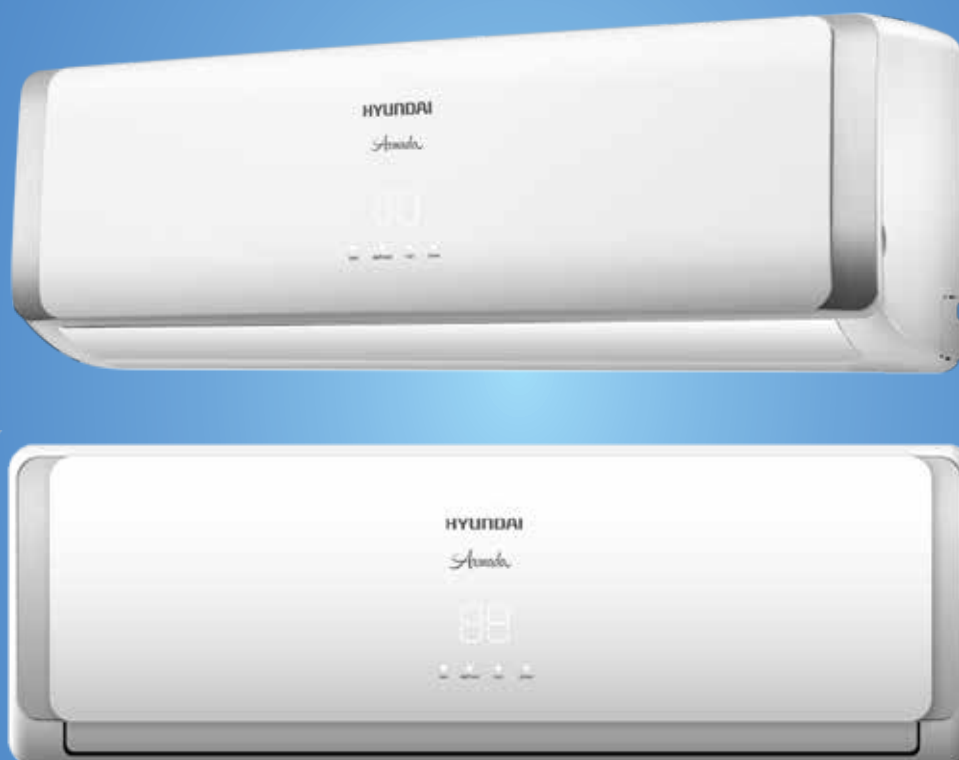

Само название серии ARMADA уже несёт в себе ощущение невероятной мощи и «укомплектованности».

Данная серия инверторных сплит-систем является ярким представителем кондиционеров премиум-класса. Помимо высокого уровня энергоэффективности, эксклюзивного дизайна, дополнительных фильтров и всех функций, которыми может похвастаться Hyundai, кондиционеры ARMADA оснащены управляемой системой очистки воздуха: работа встроенного ионизатора воздуха отображается на дисплее внутреннего блока и контролируется с пульта ДУ.

Инверторные сплит-системы

9000 / 12000 BTU



Установленные опции*



DC INVERTER

DC инверторное управление работой компрессора, плавный пуск, повышенная энергоэффективность, сниженный уровень шума

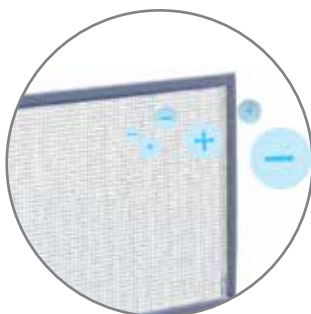

Silver ion

Антибактериальный фильтр очистки воздуха Silver ion в комплекте



Climate control

Активируемая функция температурного контроля вблизи пользователя одним нажатием кнопки Climate Control

- Отключаемый климат-контроль Climate Control
- Активируемая функция температурного контроля вблизи пользователя одним нажатием кнопки Climate Control
- Регулярный обмен данными о температуре между пультом дистанционного управления и кондиционером
- Расширенный ресурс памяти Memory Resource
- Управление сохраненными настройками одним нажатием кнопки Memory
- Интеллектуальная функция очистки теплообменника внутреннего блока
- Автоматическое удаление пыли и грязи с теплообменника для сохранения производительности
- Предотвращение образования плесени
- Продувка, прогрев и просушка сырого испарителя в три этапа одним нажатием кнопки Clean
- Быстрый выход на максимальную мощность по охлаждению одним нажатием кнопки Max
- Отключаемая подсветка дисплея внутреннего блока для ночного использования прибора
- Антибактериальный фильтр очистки воздуха Silver ion в комплекте
- Тонизирующий ионизатор воздуха с возможностью включения и отключения с пульта дистанционного управления

* уже установлены во всех моделях данной серии (для всех поставок 2014)



Японский компрессор*
(9000-12000 BTU)

Базовые функции

- DC инверторное управление работой компрессора
- Высокий уровень энергосбережения класса A+
- Быстрое и равномерное охлаждение воздуха до 17°C
- Обогрев помещения при температуре наружного воздуха до -7°C
- Полноценный осушитель воздуха до 29 литров в сутки** для межсезонного использования
- Режим вентиляции без понижения температуры в помещении
- Автоматический поиск и поддержание комфортной температуры Auto
- Авторестарт при возобновлении электропитания
- Экологичный хладагент R410A
- Таймер на включение и отключение 24 часа
- Автоматический режим ночного времени и комфортного сна Sleep
- Низкий уровень шума
- Уникальный пульт-слайдер с максимальными возможностями дистанционного управления прибором

Наружный блок и пульт дистанционного управления



* проект TOSHIBA и GMCC

** по данным испытаний, производительность моделей по осушению H-AR5-09H-UI025 (24 литра в сутки), H-AR5-12HUI026 (29 литров в сутки) при температуре воздуха 27°C и относительной влажности в помещении 19%.

серия ARMADA

инверторные сплит-системы DC Inverter



| Модель | H-AR5-09H-UI025 | H-AR5-12H-UI026 |
|---|-------------------------------------|-------------------------------------|
| Внутренний блок | H-AR5-09H-UI025/I | H-AR5-12H-UI026/I |
| Наружный блок | H-AR5-09H-UI025/O | H-AR5-12H-UI026/O |
| Мощность (охлаждение), ВТУ (кВт) | 9000(2050-11800) (2.64(0.60-3.46)) | 12000(4000-14200) (3.52(1.17-4.16)) |
| Мощность (обогрев), ВТУ (кВт) | 10000(3200-13800) (2.93(0.94-4.04)) | 13000(4100-15100) (3.81(1.20-4.43)) |
| Потребляемая мощность (охлаждение), Вт | 820(230-1120) | 1090(350-1220) |
| Потребляемая мощность (обогрев), Вт | 810(230-1010) | 1050(350-1150) |
| Напряжение питания, В/Гц | 220-240/50 | 220-240/50 |
| Сила тока (охлаждение/обогрев), А | 3.8(1.0-4.7)/3.7(1.0-4.2) | 4.8(1.5-5.0)/4.6(1.5-4.8) |
| Расход воздуха (внутренний блок), м ³ /ч | 600/500/350 | 700/570/460 |
| Расход воздуха (наружный блок), м ³ /ч | 1600 | 1600 |
| Уровень шума (внутренний блок), Дб(А) | 41/37/28 | 42/38/30 |
| Уровень шума (наружный блок), Дб(А) | 55 | 56 |
| Тип фреона | R410 | R410 |
| Класс энергоэффективности (охлаждение/обогрев) | A/A | A/A |
| Класс электробезопасности | I class | I class |
| Степень защиты от влаги (внутренний блок) | IPX0 | IPX0 |
| Степень защиты от влаги (наружный блок) | IP24 | IP24 |
| Диаметр труб, жидкость/газ, дюйм | 1/4 /3/8 | 1/4 /3/8 |
| Максимальная длина трассы, м | 20 | 20 |
| Максимальный перепад высот между блоками, м | 8 | 8 |
| Производительность по осушению л/д | 24 | 28.8 |
| Вес нетто, внутренний блок, кг | 8 | 9 |
| Вес нетто, наружный блок, кг | 27 | 29 |
| Вес брутто, внутренний блок, кг | 10 | 11 |
| Вес брутто, наружный блок, кг | 29 | 31 |
| Размеры прибора, внутренний блок, мм | 750x198x280 | 835x198x280 |
| Размеры прибора, наружный блок, мм | 670x265x540 | 670x265x540 |
| Размеры в упаковке, внутренний блок, мм | 830x270x355 | 910x270x355 |
| Размеры в упаковке, наружный блок, мм | 770x325x570 | 770x325x570 |

Air
conditioner
portable type

мобильные кондиционеры воздуха

ЭПОХА ПЕРСОНАЛИЗАЦИИ

Зональное охлаждение



Человек всегда стремился к личному комфорту, обладанию эксклюзивными персональными вещами, желанию создания собственной среды, своего собственного микро-пространства. Создание персональной, индивидуальной вещи всегда учитывает персональные особенности, характер, ценности будущего обладателя, подчеркивает его особенность, выделяет среди других.

До настоящего времени понятие «персональное охлаждение» было малознакомым и непонятным. Мы давно живем в эпоху персональных компьютеров и планшетов, и создание персонального мобильного кондиционера стало логичным продолжением эпохи персонализации.

Проблема персонального кондиционирования остро стояла в таких помещениях, как «open space», офисы, где проблема создания комфортной среды для одного человека оставалась нерешаемой. Именно эта проблема, вдохновила инженеров Hyundai на создание персонального мобильного кондиционера воздуха.

Кондиционеры серии Persona способны создавать комфортные зоны с охлаждением воздуха в открытых помещениях типа «open space». Человек, находящийся в зоне охлаждения кондиционера Hyundai Persona, может получить определенную независимость от общей температуры воздуха помещения. В этом и заключается идея персонального охлаждения Hyundai.



«СВОБОДА И НЕЗАВИСИМОСТЬ ОТ ОКНА»

Использование мобильного кондиционера без воздуховода

Мобильный кондиционер серии Persona можно использовать как с воздухопроводом (в комплекте), так и без воздуховода. Это значит, что обычный принцип работы мобильного кондиционера с выбросом воздуховода в окно или дверь, теперь может быть не актуален в определенных помещениях. При использовании кондиционера без воздуховода горячий воздух будет направляться вверх, концентрируясь под потолком*. Данный принцип позволяет использовать мобильный кондиционер в торговых залах, открытых помещениях и офисах, где вывод воздуховода наружу затруднен.

* Для эффективной работы кондиционера использование прибора без воздуховода рекомендуется только в открытых помещениях или помещениях с высокими потолками.

ВОЗМОЖНОСТИ ИСПОЛЬЗОВАНИЯ МОБИЛЬНОГО КОНДИЦИОНЕРА PERSONA

| | Открытое помещение /площадь > 20 м ² , высота потолков > 3-х м/ • Павильоны • Торговые залы • Офисы (open space) • Учреждения | Закрытое помещение /до 10 м ² , высота потолков до 3-х метров/ • Квартиры • Дачные домики • Торговые киоски • Строительные домики |
|--|--|--|
| Возможность использования кондиционера без воздуховода | ■ | |
| Обязательное использование воздуховода | | ■ |
| Охлаждение всего помещения | | ■ |
| Зональное охлаждение, создание комфортных зон | ■ | |
| Осушение воздуха до 25 л в сутки | ■ | ■ |
| Вентиляция воздуха | ■ | ■ |

25 ЛИТРОВ В СУТКИ - ПОЛНОЦЕННЫЙ ОСУШИТЕЛЬ ВОЗДУХА

2 в 1 Кондиционер +осушитель

Серия Persona обладает функцией полноценного осушения воздуха с производительностью 25 литров в сутки, что позволяет использовать кондиционер в межсезонье.



45 ДБ

Технология максимально сниженного уровня шума

Максимально низкий уровень шума среди мобильных кондиционеров – 45 Дб, допустимый для работы и отдыха людей, позволяет комфортно использовать кондиционер серии Persona даже в ночное время.



ВЫСОТА 50 СМ СВЕРХКОМПАКТНЫЙ РАЗМЕР

Высота мобильного кондиционера Persona составляет всего 50 см в высоту, делая прибор одним из самых компактных среди аналогов на рынке. Сверхкомпактные размеры позволяют использовать прибор в любом месте - в офисе, комнате, небольшом торговом павильоне и т.д. Кроме того, кондиционер легко транспортировать, что делает его по-настоящему «мобильным».

ЗОНАЛЬНОЕ ОХЛАЖДЕНИЕ



Энергосбережение КЛАССА А

Экономичное энергопотребление

Мобильные кондиционеры Hyundai обладают высоким классом энергосбережения, который позволяет снизить потребление электричества и сделать использование кондиционера экономичным.





HEAT PUMP

Энергоэффективная технология обогрева

Система теплового насоса – прекрасная альтернатива традиционным электрическим обогревателям. Она позволяет производить тепло при меньших энергозатратах. Более того, благодаря быстрой циркуляции воздуха в помещении, система Heat Pump гарантирует быстрый обогрев за небольшой промежуток времени.



АВТОМАТИЧЕСКОЕ ПОКАЧИВАНИЕ ЖАЛЮЗИ ВВЕРХ-ВНИЗ

Регулировка воздушного потока

Регулировка направления воздушного потока возможна с помощью функции автоматического покачивания жалюзи вверх-вниз. Выбор данной функции происходит с помощью нажатия кнопки на пульте дистанционного управления.

АВТОМАТИЧЕСКОЕ ИСПАРЕНИЕ КОНДЕНСАТА

Мобильные кондиционеры Hyundai обладают функцией автоматического вывода конденсата через воздухопровод на улицу. При необходимости пользователь может использовать специальный бак для сбора конденсируемой воды. Таким образом, использование мобильного кондиционера становится еще более удобным и простым.

PERSONA



**Серия PERSONA –
это настоящий прорыв в бытовом
кондиционировании, меняется сам
подход в использовании мобильного
кондиционера.**

Можно ли было представить ещё несколько лет назад, что, помимо персональных компьютеров, ноутбуков и планшетов, появятся и персональные кондиционеры воздуха. Прибор стал тише, компактнее, легче, экономичнее и может использоваться без воздуховода. Персональное охлаждение – это метод создания комфортных зон в открытых помещениях или небольших комнатах. При этом могут решаться не только личные, но и коммерческие задачи, когда нет необходимости или возможности охладить всё помещение.

Мобильный кондиционер

3000 BTU (1 кВт)



Установленные опции



Максимально низкий уровень шума среди мобильных кондиционеров <45 Дб (А)



Режим автоматического покачивания жалюзи вверх-вниз



Максимальная компактность и лёгкость при перемещении



Эффективное использование в качестве осушителя до 25 литров в сутки



Информативный LCD дисплей без использования LED индикаторов



Зональное охлаждение



Использование мобильного кондиционера без воздуховода

- Соблюдение приемлемых шумовых параметров для нормального отдыха и работы людей
- Максимально низкий уровень шума среди мобильных кондиционеров <45 Дб (А)
- Экономичное энергопотребление, энергоэффективность класса А
- Подача прохладного воздуха без резкого температурного воздействия на организм «Мягкий» холод
- Режим автоматического покачивания жалюзи вверх-вниз
- Максимальная компактность и лёгкость при перемещении
- Высота не более 50 см
- Эффективное использование в качестве осушителя до 25 литров в сутки
- Полноценный бак для сбора конденсата
- Возможность автоматического испарения конденсата и удаления влаги в виде пара с теплым воздухом
- Информативный LCD дисплей без использования LED индикаторов
- Электронное управление температурой и уровнем влажности

* уже установлены во всех моделях данной серии (для всех поставок 2014)

Базовые функции

- Таймер на включение и отключение 24 часа
- Режим ночной работы с экономичным трафиком энергопотребления
- Ультратонкий пульт дистанционного управления
- Компактный порт для хранения пульта на приборе, принцип SD-карты
- Два режима скорости подачи обработанного воздуха
- Возможность автоматического выбора скорости воздушного потока
- Надежное крепление воздуховода на тыльной стороне прибора*
- Ролики для удобного перемещения в зоне охлаждения
- Экологичный хладагент R410A

* Воздуховод входит в комплект поставки

Панель управления и пульт ДУ



серия PERSONA

мобильный кондиционер



| | |
|--|-----------------|
| Модель | H-AP1-03C-UI001 |
| Мощность (охлаждение) BTU (кВт) | 3000 (1,0) |
| Мощность (обогрев) BTU (кВт) | 2.1 |
| Потребляемая мощность (охлаждение) Вт | 410 |
| Напряжение питания В/Гц | 220/50 |
| Сила тока (охлаждение) А | 1,86 |
| Расход воздуха м ³ /ч | 150 |
| Производительность по осушению (л/д) | 25 |
| Уровень шума Дб (А) | 45 |
| Тип фреона | R410A |
| Класс энергоэффективности (охлаждение) | A |
| Класс электробезопасности | I |
| Степень защиты от влаги | IPX0 |
| Вес нетто (кг) | 14,8 |
| Вес брутто (кг) | 34,5 |
| Размеры прибора (мм) | 375x285x500 |
| Размеры в упаковке (мм) | 517x437x880 |

NEXT



Рабочая лошадка – серия NEXT – буквально «следующий». В данной серии мобильных кондиционеров Hyundai воплощена идея: «сделано, идем дальше». Само название говорит о том, что цель модели – решить проблему с охлаждением воздуха. Электронное управление и целый ряд всех возможных режимов дополняются главным преимуществом Hyundai – высокое качество. Ведь прибор должен работать и выполнять свои задачи, в какие бы условия он не был поставлен.

Мобильные кондиционеры

7000 / 9000 BTU



Японский компрессор*
(7000-9000 BTU)

Основные преимущества



Максимальная компактность
и лёгкость при перемещении



Возможность автоматического
испарения конденсата и удаления
влаги в виде пара с теплым
воздухом



Электронное управление
температурой воздуха

- Быстрое охлаждение воздуха до 17°C
- Производительность по холоду выше стандартных показателей на 4% **
- Возможность работы в режиме вентиляции без понижения температуры
- Полноценный осушитель воздуха в межсезонье
- Возможность автоматического испарения конденсата и удаления влаги в виде пара с теплым воздухом
- Электронное управление температурой воздуха
- LED дисплей с индикацией текущей и заданной температуры воздуха
- Таймер на включение и отключение 24 часа
- Режим ночной работы с экономичным трафиком энергопотребления
- Уникальный пульт-слайдер с максимальными возможностями дистанционного управления прибором
- Два режима скорости подачи обработанного воздуха
- Возможность автоматического выбора скорости воздушного потока
- Ролики для удобного перемещения
- Экологичный хладагент R410A

* проект TOSHIBA и GMCC

** модель H-AP2-09C-UI003, фактическая мощность 9 240 BTU (2,71 кВт)

RACER



Мобильный кондиционер премиум класса – RACER – серия «повышенного комфорта».

В приборе воплощены самые близкие современному человеку качества: скорость и комфорт. Мощность и быстрота охлаждения дополняются автоматизированным управлением воздушным потоком: жалюзи открываются, закрываются и меняют угол наклона автоматически. Электронное управление, дисплей с индикатором текущей и заданной температуры, таймер, ночной режим, энергоэффективная система обогрева Heat Pump для всесезонного использования лишь подтверждают преимущество серии над всеми возможными аналогами.

Мобильные кондиционеры

7000 / 9000 BTU



Корейский компрессор*
(9 000 BTU)

Японский компрессор**
(12 000 BTU)

Основные преимущества



Энергоэффективная система обогрева Heat Pump



Максимально сниженный уровень шума



Автоматические жалюзи: открытие при включении, автоматическое изменение угла наклона, закрытие и блокировка при выключении прибора

- Автоматические жалюзи: открытие при включении, автоматическое изменение угла наклона, закрытие и блокировка при выключении прибора
- Быстрое охлаждение воздуха до 17°C
- Обогрев от 20 до 30 кв.м
- Энергоэффективная система обогрева Heat Pump
- Возможность работы в режиме вентиляции без понижения температуры
- Полноценный осушитель воздуха в межсезонье до 29 литров в сутки***
- Возможность автоматического испарения конденсата и его удаление вместе с теплым воздухом
- Электронное управление температурой воздуха
- LED дисплей с индикацией текущей и заданной температуры воздуха
- Таймер на включение и отключение 24 часа
- Режим ночной работы с экономичным трафиком энергопотребления
- Уникальный пульт-слайдер с максимальными возможностями дистанционного управления прибором
- Три режима скорости подачи обработанного воздуха
- Возможность автоматического выбора скорости воздушного потока
- Максимально сниженные (до 15%) шумовые параметры <46 Дб (А)****

* LG

** проект TOSHIBA и GMCC

*** 24 литров в сутки для модели 9000 BTU, 29 литров в сутки для модели 12000 BTU.

**** сравнение моделей 9000 BTU между сериями NEXT и RACER при низкой скорости вращения вентилятора.



серия NEXT
мобильные кондиционеры



серия RACER
мобильные кондиционеры

| Модель | H-AP2-07C-UI002 | H-AP2-09C-UI003 | H-AP3-09H-UI004 | H-AP3-12H-UI005 |
|--|-----------------|-----------------|-----------------|-----------------|
| Мощность (охлаждение) BTU (кВт) | 7000 (2,05) | 9214 (2,71) | 9000 (2,64) | 12000 (3,51) |
| Мощность (обогрев) BTU (кВт) | 810 | 1030 | 2.1 | 2.9 |
| Потребляемая мощность (охлаждение) Вт | - | - | 1059 | 1350 |
| Потребляемая мощность (обогрев) Вт | - | - | 820 | 1130 |
| Напряжение питания В/Гц | 220-240/50 | 220-240/50 | 220-240/50 | 220-240/50 |
| Сила тока (охлаждение) А | 3.5 | 4,7 | 4.8/3.6 | 5.9/5.0 |
| Расход воздуха м3/ч | 370/320 | 370/320 | 370 | 370 |
| Производительность по осушению (Л/д) | 19,2 | 24 | 24 | 28,8 |
| Уровень шума Дб (А) | 55/52 | 55/52 | 52/49/46 | 52/48/45 |
| Тип фреона | R410A | R410A | R410A | R410A |
| Класс энергоэффективности (охлаждение) | A | A | A/A | A/A |
| Класс электробезопасности | I | I | I | I |
| Степень защиты от влаги | IPX0 | IPX0 | IPX0 | IPX0 |
| Вес нетто (кг) | 22.5 | 24.5 | 30.5 | 34 |
| Вес брутто (кг) | 25 | 28 | 34.5 | 37.5 |
| Размеры прибора (мм) | 349x381x749 | 349x381x749 | 467x397x765 | 467x397x765 |
| Размеры в упаковке (мм) | 392x542x780 | 392x542x780 | 517x437x880 | 517x437x880 |

СРАВНЕНИЕ ОСНОВНЫХ СЕРИЙ



серия NEXT
мобильные кондиционеры



серия RACER
мобильные кондиционеры

| | | | |
|---|-------------------------------|---|--|
| Мощность линейки / BTU | 7000 / 9000 | ✓ | 9000 / 12000 |
| Дистрибьюция | для всех каналов сбыта | ✓ | эксклюзивная дистрибьюция |
| Дизайн | стандарт | ✓ | премиум-люкс |
| Вставка металл на верхней консоли | - | ✓ | да |
| Управление воздушным потоком | механические жалюзи (вручную) | ✓ | автоматические жалюзи (с пульта ДУ) |
| Автоматическое открытие и закрытие жалюзи, блокировка жалюзи при выключении прибора | - | ✓ | да |
| Шумоизоляция (конструкторское решение) | - | ✓ | да |
| Уровень шума | 52 Дб (А)* | ✓ | 46 Дб (А)*, шум снижен на 15% |
| Основные функции | охлаждение / - | ✓ | охлаждение / обогрев |
| Технология обогрева | - | ✓ | Heat Pump (энергоэффективный тепловой насос) |
| Управление температурой | электронное | ✓ | электронное |
| Испарение конденсата | автоматическое | ✓ | автоматическое |
| Скорость переключения | 2 скорости вентилятора | ✓ | 3 скорости вентилятора |



ЕВРОПЕЙСКИЙ ПОДХОД

Оптимальная производительность
по осушению: модели 10 и 20 литров в сутки





В 2014 году Hyundai представляет осушители воздуха серии Home Assistant с оптимальной производительностью по осушению 10 и 20 литров в сутки. Сочетание оптимальной производительности, набора всех необходимых функций и режимов, уникальный дизайн делают серию Home Assistant незаменимым помощником в борьбе против влажности.

КОМПАКТНЫЕ РАЗМЕРЫ

Осушители воздуха Hyundai обладают утонченным дизайном, компактностью и высокой производительностью. Небольшие размеры и вес, позволяют легко транспортировать прибор. Осушитель Hyundai также эргономично впишется в любой, самый изысканный, интерьер.



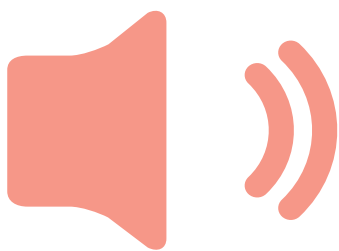

НИЗКИЙ УРОВЕНЬ ШУМА

Соблюдение приемлемых шумовых параметров один из важных факторов для бытовой техники. Максимально низкий уровень шума осушителей воздуха Hyundai (от 45 до 51 Дб) позволяет комфортно использовать прибор в спальне, гостиной или другом жилом помещении.

ТЕХНОЛОГИЯ АВТОМАТИЧЕСКОЙ РАЗМОРОЗКИ

Осушители воздуха Hyundai обладают защитной функцией автоматической разморозки. Данная функция продлевает срок службы осушителя и позволяет постоянно поддерживать высокий уровень производительности.



ДИАПАЗОН УПРАВЛЕНИЯ ВЛАЖНОСТЬЮ

от 30 до 80 %

Благодаря технологии управления влажностью в осушителях Hyundai, контроль за микроклиматом в помещении стал практически безграничным. Пользователь легко может задать необходимую влажность в помещении в диапазоне от 30 до 80 %, контролируя осушение воздуха до заданных параметров.

ЭЛЕКТРОННОЕ УПРАВЛЕНИЕ УРОВНЕМ ВЛАЖНОСТИ

Осушители воздуха Hyundai обладают не только креативным и нестандартным дизайном, но и электронным управлением с отображением текущего и заданного уровня влажности. LED дисплей располагается на верхней консоли прибора и отображает все основные параметры, а эргономичная панель делает управление прибором простым и удобным.



MAXI

быстрый выход
на максимальную
производительность
по осушению



MAXI
mode

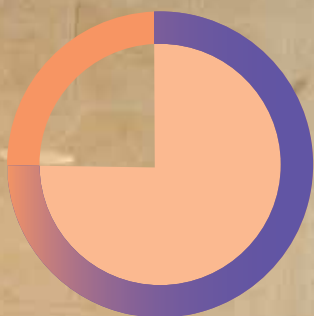

STANDARD
mode

Быстро и эффективно осушить помещение позволит режим интенсивной работы Maxi. Данная функция позволяет осушителю воздуха Hyundai выйти на максимальную мощность за считанные секунды.





Home Assistant SX



Неповторимый дизайн осушителей серии – Home Assistant SX – можно обсуждать и сравнивать с наиболее успешными «иконами» стиля в современной бытовой технике.

Однако техническая оснащенность модели не позволяет спрятать все преимущества прибора за его внешними формами. Широкий диапазон управления влажностью от 30 до 80%, электронный гигростат, дисплей с индикаторами текущего и заданного уровня влажности не смогли бы полноценно представить концептуальный подход Hyundai, если бы мы не сказали о возможности почти моментального выхода на максимальную производительность по осушению одним нажатием кнопки Maxi.

Осушители воздуха

10, 20 литров в сутки

Основные преимущества

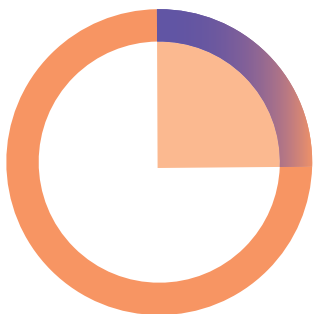

Турбо режим интенсивной работы по осушению Max1

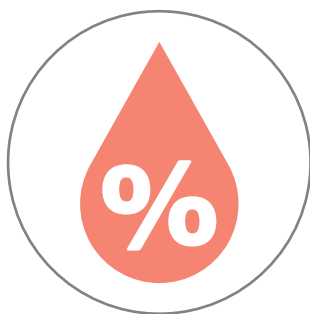

Широкий диапазон управления влажностью от 30 до 80%

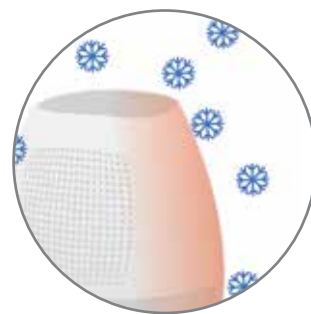

Автоматическая разморозка

- Максимально востребованная линейка малолитражных осушителей с производительностью 10 и 20 литров в сутки
- Электронное управление при использовании высокоточного гигростата
- Широкий диапазон управления влажностью от 30 до 80%
- Турбо режим интенсивной работы по осушению Max1
- Режим автоматического контроля за уровнем влажности
- Соблюдение приемлемых шумовых параметров для нормального отдыха и работы людей
- Максимально низкий уровень шума
- LED дисплей с индикацией текущего и заданного уровня влажности
- Максимальная компактность
- Ролики для удобного перемещения
- Экологичный хладагент R410A
- Рекомендуемая площадь помещения до 20 м²

Home Assistant NX



Название серии – Home Assistant NX – буквально означает «домашний помощник».

Прибор предназначен для борьбы с повышенной влажностью и сыростью в доме, ускоряет сушку белья, предотвращает риск распространения плесени, способен влиять на срок годности продуктов. Помимо уникального функционала, который одинаково разделяют обе серии SX и NX, серия NX вообрала в себя больше от осушителя хотя бы из-за одного дизайна, ведь его уникальная форма напоминает предмет, из которого, буквально, выжали влагу.

Осушители воздуха

20 литров в сутки

Основные преимущества



Максимально низкий уровень шума



Максимальная компактность прибора



Электронное управление при использовании высокоточного гигростата

- Электронное управление при использовании высокоточного гигростата
- Широкий диапазон управления влажностью от 30 до 80%
- Турбо режим интенсивной работы по осушению Max1
- Режим автоматического контроля за уровнем влажности
- Соблюдение приемлемых шумовых параметров для нормального отдыха и работы людей
- Максимально низкий уровень шума
- LED дисплей с индикацией текущего и заданного уровня влажности
- Максимальная компактность
- Ролики для удобного перемещения
- Экологичный хладагент R410A
- Рекомендуемая площадь помещения до 20 м²



серия Home Assistant SX
осушители воздуха



серия Home Assistant NX
осушители воздуха

| Модель | H-DEH1-10L-UI006 | H-DEH1-20L-UI007 | H-DEH2-20L-UI008 |
|--|------------------|------------------|------------------|
| Производительность по осушению (л/сут) | 10 | 20 | 20 |
| Объем бака (л) | 3 | 3 | 3 |
| Потребляемая мощность (Вт) | 240 | 600 | 460 |
| Напряжение питания В/Гц | 220-240/50 | 220-240/50 | 220-240/50 |
| Сила тока А | 1,4 | 3,2 | 2,0 |
| Расход воздуха м3/ч | 130 | 180 | 220 |
| Уровень шума Дб (А) | 45 | 48,4 | 51 |
| Тип фреона | R410A | R410A | R410A |
| Класс электрозащиты | I | I | I |
| Вес нетто (кг) | 10,5 | 13,5 / 15 | 11,5 |
| Вес брутто (кг) | 11,5 | 15 | 12,5 |
| Размеры прибора (мм) | 350x275x452 | 397x297x502 | 350x233x508 |
| Размеры в упаковке (мм) | 377x307x490 | 421x324x515 | 405x270x534 |



HYUNDAI
www.hyundai.com

Air
conditioner

полупромышленные кондиционеры
воздуха

Полупромышленное кондиционирование



Используя широкий опыт в индустриальном производстве, команда Hyundai смогла с успехом воплотить свои знания при создании линейки полупромышленных кондиционеров. Внедрив проверенные технологии и оптимальный набор функций для каждой модели, Hyundai разработал три серии полупромышленных кондиционеров кассетного, канального и напольно-потолочного типа с широким диапазоном мощности и возможностей по установке и использованию.



Черная панель внутреннего блока

Новое прочтение классики

Используя классическое восприятие привычного дизайна кассетной сплит-системы, Hyundai создали новое цветовое сочетание для панелей внутреннего блока.

Эксклюзивный дизайн панели для моделей мощностью 24000-60000 BTU выполнен с использованием сочетания черного и белого цветов, что создает интересный и уникальный дизайн.

Лаконичное сочетание цветов позволяет использовать уникальную панель сплит-системы для любого интерьера.



7 WAYS TECHNOLOGY

Раздача воздуха в семи направлениях

Равномерное распределение воздушного потока по всему помещению

Благодаря специальной конструкции панели внутреннего блока, воздух подается из семи воздуховыпускных отверстий и равномерно распределяется по всему помещению. Технология подачи воздуха 7 Ways Technology позволяет быстро и эффективно охладить или обогреть помещение, исключив «теплые» или «холодные» зоны при необходимости.

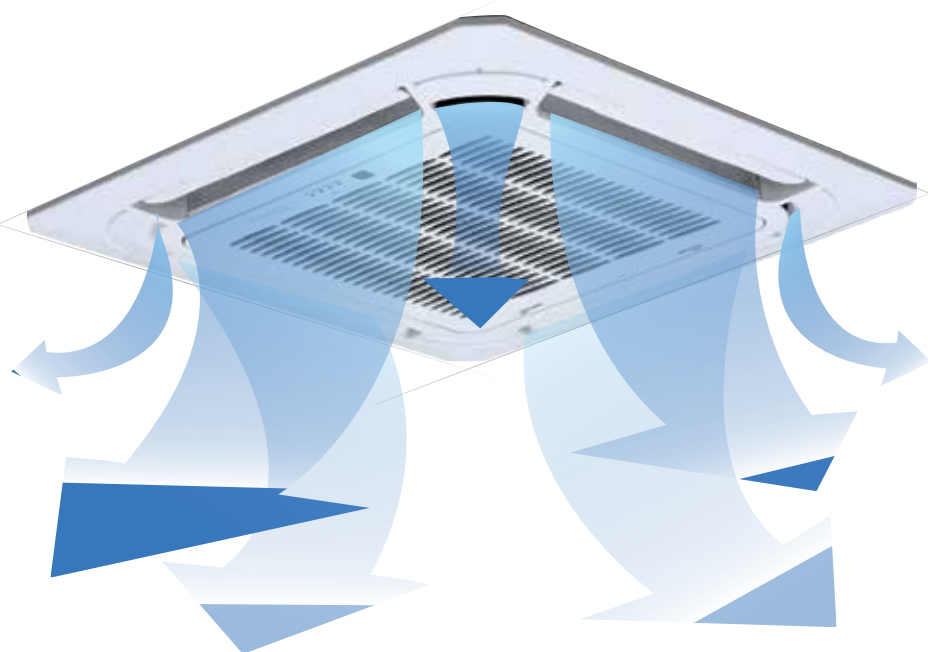

FULL AIR CONTROL

Функция равномерного распределения
холодного и теплого воздуха

Функция Full Air Control основывается на автоматическом горизонтальном и вертикальном покачивании жалюзи с возможностью фиксирования заслонок или постоянного движения по сторонам. Таким образом пользователь может управлять воздушным потоком, создавая комфортную для себя зону охлаждения или обогрева.





FRESH AIR

Подача свежего воздуха
в помещение

Канальные сплит системы Hyundai позволяют подключить подачу свежего воздуха в помещении с помощью технологии Fresh Air Inside.

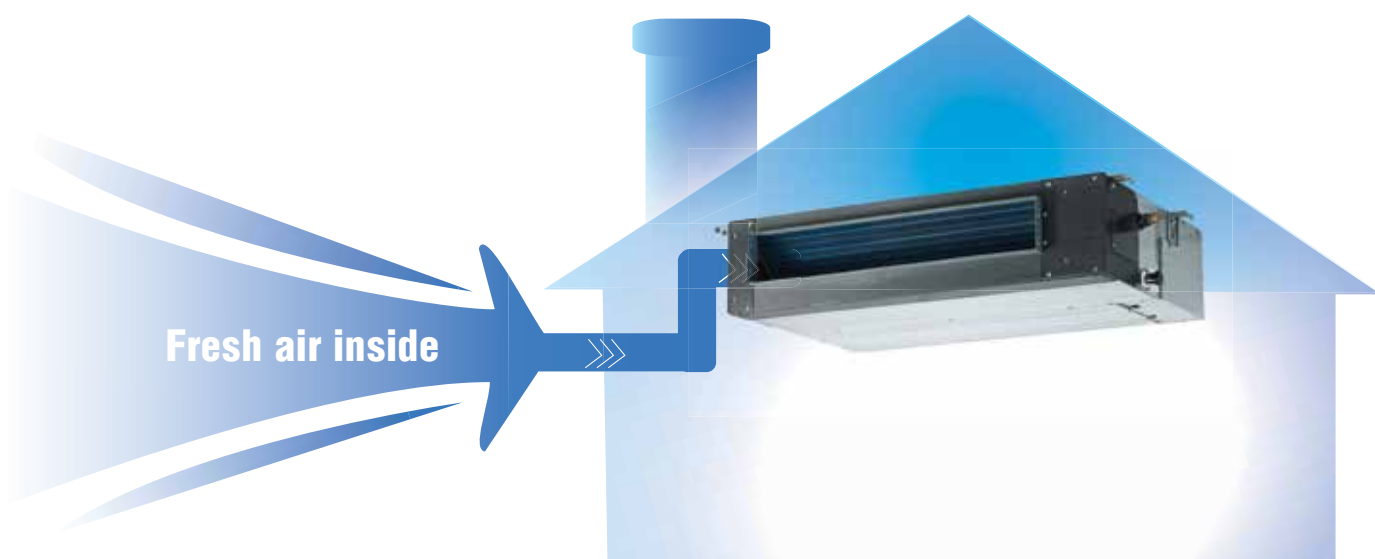

Простота в обслуживании и эксплуатации

Встроенный блок электрических соединений

Коробка электрических соединений просто и безопасно встроена во внутренний блок. Эта интеграция обеспечивает более компактные размеры и простоту монтажа. Обслуживание электрического блока упрощено - для этого нужно просто открыть воздухозаборную решетку.

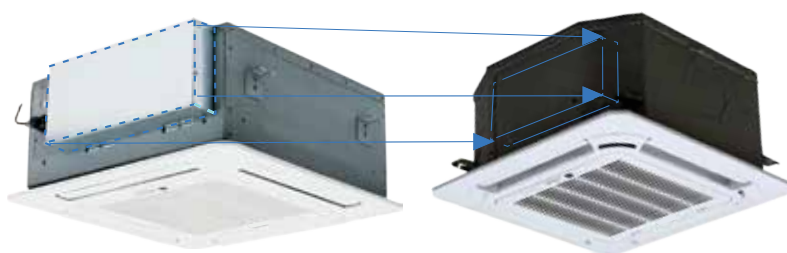

ОПЦИОНАЛЬНЫЕ АКСЕССУАРЫ

Более 60% деталей и узлов (например, рабочее колесо вентилятора, пластиковые кассеты, металлические части) являются универсальными для разных моделей, что делает техническое обслуживание сплит-систем гораздо проще.

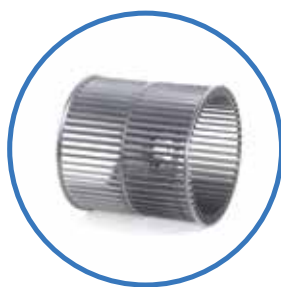

LED-ДИСПЛЕЙ

Полупромышленных кондиционеров

Дисплей с индикацией температуры и основных режимов работы находится непосредственно на внутреннем блоке напольно-потолочной сплит-системы. Данная особенность позволяет пользователю легко контролировать температуру и режим работы даже полупромышленного кондиционера.

УНИВЕРСАЛЬНАЯ СИСТЕМА ЗАБОРА ВОЗДУХА

Размеры нижней панели и заднего фланца одинаковы, что позволяет легко изменить конфигурацию воздухозаборника и совершить монтаж, как с нижней, так и с задней стороны.

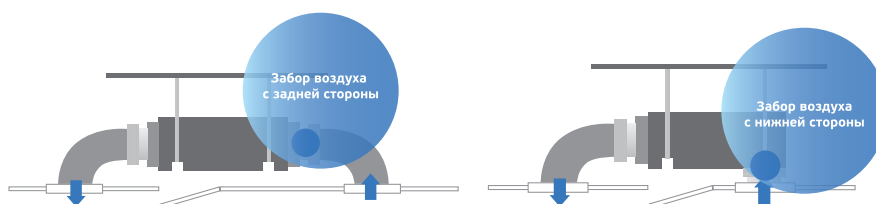

ПОВЫШЕННАЯ ЭНЕРГОЭФФЕКТИВНОСТЬ НА 3-5 %

Высокоэффективная рельефная внутренняя поверхность медных труб

В результате увеличения площади внутренней поверхности трубок и созданию турбулентного потока кондиционеры Hyundai обладают улучшенным теплообменом, что увеличивает энергоэффективность на 3-5 %

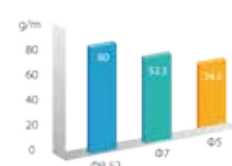

не глубокие канавки

СПЕЦИАЛЬНАЯ КОНСТРУКЦИЯ ДЛЯ ПОДАЧИ СВЕЖЕГО ВОЗДУХА

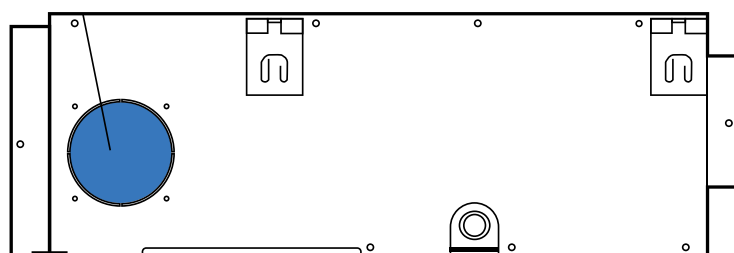

Специальное отверстие внутреннего блока канальных сплит систем Hyundai позволяет легко и просто обеспечить подключение подачи свежего воздуха в помещение

СТАТИЧЕСКОЕ ДАВЛЕНИЕ ДО 100 PA

Универсальное средненапорное оборудование с использованием статического давления до 100 Pa позволяет обеспечивать охлаждение или обогрев сразу нескольких помещений.



Компактный размер для простого МОНТАЖА

Размер внутреннего блока для компактных моделей 12 000 и 18 000 BTU составляет всего 570*570*260 мм, а размер панели – 647*647*50 мм, что позволяет осуществлять монтаж в короткое время и делает установку кондиционера простой и легкой.



Мульти системы канального типа*

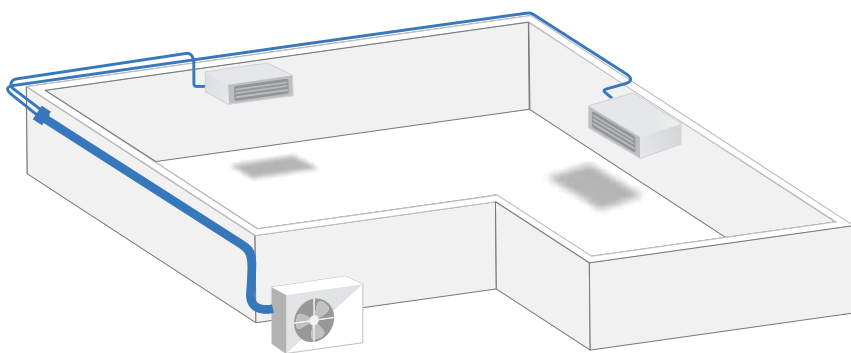

Внутренние блоки канальной сплит-системы могут быть установлены по принципу мульти системы совместно с одним наружным блоком*. Внутренний блок можно комбинировать в любой из доступной комбинации. Использование данной возможности позволяет использовать кондиционер для охлаждения сразу нескольких помещений.

* в 2014 году поставляются под заказ

CITIZEN T1

ON / OFF



**Душа мегаполиса – CITIZEN T1 –
современность, технологичность,
выразительный образ.**

Все эти качества нашли свое применение в полупромышленных кассетных сплит-системах Hyundai. Раздача воздуха в семи направлениях (12000-18000 BTU), уникальный дизайн панели, выполненный на контрасте чёрного и белого (24000-60000 BTU), активируемый с пульта дистанционного управления турбо-режим Maxi, - лишь подтверждают философию Hyundai - преодолевать границы и выходить за рамки простых стандартов.

Кассетные сплит-системы

12000 / 18000 / 24000 / 36000 / 48000 / 60000 BTU

Основные преимущества



7 Ways Technology

Раздача воздуха в семи направлениях

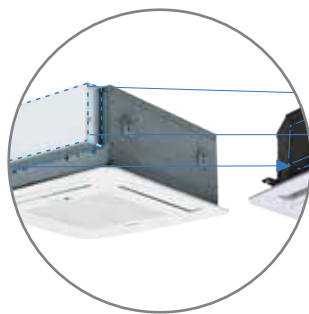

Простота в обслуживании и эксплуатации

Встроенный блок электрических соединений



Черная панель внутреннего блока

Новое прочтение классики

- Раздача воздуха в семи направлениях Seven Ways*
- Быстрое и равномерное охлаждение воздуха до 17°C
- Обогрев помещения при температуре наружного воздуха до -7°C
- Быстрый выход на максимальную мощность по охлаждению одним нажатием кнопки Max1
- Режим вентиляции без понижения температуры в помещении
- Автоматический поиск и поддержание комфортной температуры Auto
- Автоматическое покачивание жалюзи вверх-вниз
- Автоматический авторестарт при возобновлении электропитания
- Таймер на включение и отключение 24 часа
- Автоматический режим ночного времени Sleep
- Внутрирельефная система медных труб с повышенным коэффициентом теплообмена
- Экологичный хладагент R410A
- Низкий уровень шума
- Уникальный пульт-слайдер с максимальными возможностями дистанционного управления прибором



Японский компрессор*
(12 000 - 24 000 BTU)
Японский компрессор**
(36 000 - 60 000 BTU)



* проект TOSHIBA и GMCC
** SANYO



серия CITIZEN T1

кассетные сплит-системы on/off

| Модель | H-ALT1-12H-UI029 | H-ALT1-18H-UI030 | H-ALT1-24H-UI031 | H-ALT1-36H-UI032 | H-ALT1-48H-UI033 | H-ALT1-60H-UI034 |
|--|--------------------|--------------------|--------------------|--------------------|--------------------|--------------------|
| Внутренний блок | H-ALT1-12H-UI029/I | H-ALT1-18H-UI030/I | H-ALT1-24H-UI031/I | H-ALT1-36H-UI032/I | H-ALT1-48H-UI033/I | H-ALT1-60H-UI034/I |
| Наружный блок | H-ALT1-12H-UI029/O | H-ALT1-18H-UI030/O | H-ALT1-24H-UI031/O | H-ALT1-36H-UI032/O | H-ALT1-48H-UI033/O | H-ALT1-60H-UI034/O |
| Панель внутреннего блока | H-SQ1-CM-UI048 | H-SQ1-CM-UI048 | H-SQ1-ST-UI049 | H-SQ1-ST-UI049 | H-SQ1-ST-UI049 | H-SQ1-ST-UI049 |
| Мощность (охлаждение) ВТУ (кВт) | 12000 (3,52) | 18000 (5,28) | 24000 (7,03) | 36000 (10,55) | 48000 (14,07) | 60000 (17,58) |
| Мощность (обогрев) | 12954 (3,81) | 19924 (5,86) | 26000 (7,62) | 39848 (11,72) | 51816 (15,24) | 64770 (19,05) |
| Потребляемая мощность (охлаждение) | 1085 | 1834 | 2450 | 3850 | 4885 | 6258 |
| Потребляемая мощность (обогрев) | 1235 | 1880 | 2500 | 3650 | 4948 | 6500 |
| Напряжение питания В/Гц | 220-240/50 | 220-240/50 | 220-240/50 | 380-420/50 | 380-420/50 | 380-420/50 |
| Сила тока (охлаждение/обогрев) А | 5,2/5,3 | 8,4/8,6 | 11,2/11,4 | 6,8/6,5 | 8,4/8,5 | 10,8/11,2 |
| Расход воздуха (внутренний блок) м ³ /ч | 680/600/400 | 860/760/500 | 1327/1114/871 | 1545/1354/1187 | 1545/1354/1187 | 1800/1480/1280 |
| Расход воздуха (наружный блок) м ³ /ч | 2100 | 2439 | 3200 | 5000 | 6800 | 6800 |
| Уровень шума (внутренний блок) Дб(А) | 41/38/35 | 44/41/38 | 49/46/40 | 51/47/42 | 52/48/43 | 52/48/43 |
| Уровень шума (наружный блок) Дб(А) | 43 | 54 | 59 | 63 | 63 | 63 |
| Тип фреона | R410A | R410A | R410A | R410A | R410A | R410A |
| Класс энергоэффективности (охлаждение/обогрев) | C/C | C/D | C/D | D/C | C/D | C/D |
| Класс электробезопасности | I class | I class | I class | I class | I class | I class |
| Производительность по осушению, л/д | 28,8 | 43,2 | 57,6 | 86,4 | 115,2 | 144,0 |
| Степень защиты от влаги (внутренний блок) | IPX0 | IPX0 | IPX0 | IPX0 | IPX0 | IPX0 |
| Степень защиты от влаги (наружный блок) | IP24 | IP24 | IP24 | IP24 | IP24 | IP24 |
| Диаметр труб, жидкость/газ, мм | 1/4 /1/2 | 1/4 /1/2 | 3/8 /5/8 | 1/2 /3/4 | 1/2 /3/4 | 1/2 /3/4 |
| Максимальная длина трассы, м | 15 | 25 | 25 | 30 | 50 | 50 |
| Максимальный перепад высот между блоками, м | 8 | 15 | 15 | 20 | 25 | 25 |
| Вес нетто, внутренний блок (кг) | 16 | 19 | 24 | 28,7 | 28,7 | 32 |
| Вес нетто, панель (кг) | 2,5 | 2,5 | 5 | 5 | 5 | 5 |
| Вес нетто, наружный блок (кг) | 28 | 37 | 48 | 85 | 97 | 99 |
| Вес брутто, внутренний блок (кг) | 20 | 21 | 30 | 32 | 32,6 | 36 |
| Вес брутто, панель (кг) | 4,5 | 4,5 | 8 | 8 | 8 | 8 |
| Вес брутто, наружный блок (кг) | 30 | 39 | 54,5 | 93 | 107 | 109 |
| Размеры прибора, внутренний блок (мм) | 570x570x260 | 570x570x260 | 840x840x230 | 840x840x300 | 840x840x300 | 840x840x300 |
| Размеры панели внутреннего блока (мм) | 647x647x50 | 647x647x50 | 950x950x55 | 950x950x55 | 950x950x55 | 950x950x55 |
| Размеры прибора, наружный блок (мм) | 780x250x547 | 760x285x590 | 842x324x695 | 990x354x966 | 900x340x1167 | 900x340x1167 |
| Размеры в упаковке, внутренний блок (мм) | 655x655x290 | 655x655x290 | 900x900x250 | 900x900x320 | 900x900x320 | 900x900x320 |
| Размеры в упаковке (мм) | 715x715x123 | 715x715x123 | 1035x1035x90 | 1035x1035x90 | 1035x1035x90 | 1035x1035x90 |
| Размеры в упаковке, наружный блок (мм) | 910x335x575 | 887x355x645 | 965x395x755 | 1120x435x1100 | 1032x443x1307 | 1032x443x1307 |

CITIZEN C1

ON / OFF



Вызов времени – CITIZEN C1 – это ответ на желание людей испытывать комфорт везде, где бы они не находились, в офисе, отеле, кафе или магазине.

Напольно-потолочные сплит-системы Hyundai обеспечивают полноценное управление температурой даже в больших помещениях. На внутреннем блоке полупромышленного кондиционера расположен дисплей с индикатором текущей и заданной температуры воздуха. Охлажденный воздух распределяется по всем направлениям автоматически.

Напольно-потолочные сплит-системы

18000 / 24000 / 36000 / 48000 / 60000 BTU

Основные преимущества



Автоматические жалюзи вверх-вниз и влево-вправо



Дисплей на внутреннем блоке



Внутрирельефная система медных труб с повышенным коэффициентом теплообмена

- Автоматические жалюзи вверх-вниз и влево-вправо
- Быстрое и равномерное охлаждение воздуха до 17°C
- Обогрев помещения при температуре наружного воздуха до -7°C
- Быстрый выход на максимальную мощность по охлаждению одним нажатием кнопки Max
- Режим вентиляции без понижения температуры в помещении
- Автоматический поиск и поддержание комфортной температуры Auto
- Автоматический авторестарт при возобновлении электропитания
- Таймер на включение и отключение 24 часа
- Автоматический режим ночного времени Sleep
- Внутрирельефная система медных труб с повышенным коэффициентом теплообмена
- Экологичный хладагент R410A
- Низкий уровень шума
- Уникальный пульт-слайдер с максимальными возможностями дистанционного управления прибором



Японский компрессор*
(18 000 - 24 000 BTU)
Японский компрессор**
(36 000 - 60 000 BTU)



* проект TOSHIBA и GMCC
** SANYO



серия CITIZEN C1

напольно-потолочные сплит-системы on/off

| Модель | H-ALC1-18H-UI035 | H-ALC1-24H-UI036 | H-ALC1-36H-UI037 | H-ALC1-48H-UI038 | H-ALC1-60H-UI039 |
|--|--------------------|--------------------|--------------------|--------------------|--------------------|
| Внутренний блок | H-ALC1-18H-UI035/I | H-ALC1-24H-UI036/I | H-ALC1-36H-UI037/I | H-ALC1-48H-UI038/I | H-ALC1-60H-UI039/I |
| Наружный блок | H-ALC1-18H-UI035/O | H-ALC1-24H-UI036/O | H-ALC1-36H-UI037/O | H-ALC1-48H-UI038/O | H-ALC1-60H-UI039/O |
| Мощность (охлаждение) BTU (кВт) | 18000 (5,28) | 24000 (7,03) | 36000 (10,55) | 48000 (14,07) | 60000 (17,58) |
| Мощность (обогрев) | 18938 (5,57) | 25908 (7,62) | 39372 (11,58) | 50830 (14,95) | 6477 (19,05) |
| Потребляемая мощность (охлаждение) | 1876 | 2480 | 3980 | 5400 | 6978 |
| Потребляемая мощность (обогрев) | 1730 | 2470 | 3700 | 5200 | 6500 |
| Напряжение питания В/Гц | 220-240/50 | 220-240/50 | 380-420/50 | 380-420/50 | 380-420/50 |
| Сила тока (охлаждение/обогрев) А | 8.59/7.7 | 11.3/12 | 7.0/6.5 | 9.0/8.8 | 11.01/10.24 |
| Расход воздуха (внутренний блок) м ³ /ч | 1300/1050/900 | 1400/1200/1000 | 1750/1400/1250 | 1750/1400/1250 | 2300/1800/1600 |
| Расход воздуха (наружный блок) м ³ /ч | 2439 | 3200 | 5000 | 6800 | 6800 |
| Уровень шума (внутренний блок) Дб(А) | 52/46/41 | 53/48/42 | 53/48/44 | 53/48/44 | 55/49/46 |
| Уровень шума (наружный блок) Дб(А) | 54 | 59 | 63 | 63 | 63 |
| Тип фреона | R410A | R410A | R410A | R410A | R410A |
| Класс энергоэффективности (охлаждение/обогрев) | C/C | C/D | D/D | D/D | E/D |
| Класс электробезопасности | I class | I class | I class | I class | I class |
| Производительность по осушению, л/д | 1,8 | 2,4 | 86,4 | 115,2 | 144,0 |
| Степень защиты от влаги (внутренний блок) | IPX0 | IPX0 | IPX0 | IPX0 | IPX0 |
| Степень защиты от влаги (наружный блок) | IP24 | IP24 | IP24 | IP24 | IP24 |
| Диаметр труб, жидкость/газ, мм | 1/4 /1/2 | 3/8 /5/8 | 1/2 /3/4 | 1/2 /3/4 | 1/2 /3/4 |
| Максимальная длина трассы, м | 43,2 | 57,6 | 3,6 | 4,8 | 144,0 |
| Максимальный перепад высот между блоками, м | 15 | 15 | 20 | 25 | 25 |
| Вес нетто, внутренний блок (кг) | 24 | 24 | 29 | 31 | 39 |
| Вес нетто, наружный блок (кг) | 37 | 48 | 85 | 97 | 99 |
| Вес брутто, внутренний блок (кг) | 29 | 29 | 36 | 36 | 45 |
| Вес брутто, наружный блок (кг) | 39 | 54,5 | 93 | 107 | 109 |
| Размеры прибора, внутренний блок (мм) | 1068x675x235 | 1068x675x235 | 1285x675x235 | 1285x675x235 | 1650x675x235 |
| Размеры прибора, наружный блок (мм) | 760x285x590 | 842x324x695 | 990x354x966 | 900x340x1167 | 900x340x1167 |
| Размеры в упаковке, внутренний блок (мм) | 1145x755x313 | 1145x755x313 | 1360x755x313 | 1360x755x313 | 1725x755x313 |
| Размеры в упаковке, наружный блок (мм) | 887x355x645 | 965x395x755 | 1120x435x1100 | 1032x443x1307 | 1032x443x1307 |

CITIZEN D1

ON / OFF



Сила и мощь – CITIZEN D1 – лучшее решение для «скрытых городских магистралей», насыщающих здания и строения охлажденным воздухом.

Качество и надежность Hyundai выступают ключевыми свойствами данного оборудования. Все модели канальных кондиционеров Hyundai 2014 можно отнести к классу средненапорных, что позволяет им быть более универсальными с точки зрения применения в строениях различной сложности и планировки.

Канальные сплит-системы

18000 / 24000 / 36000 / 48000 / 60000 BTU

Основные преимущества

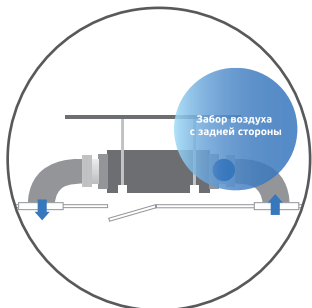

Универсальная система забора воздуха

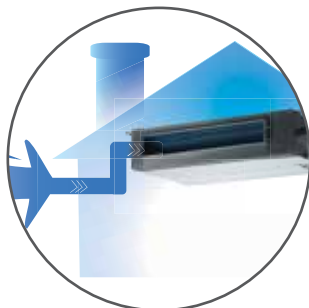

Подача свежего воздуха в помещение

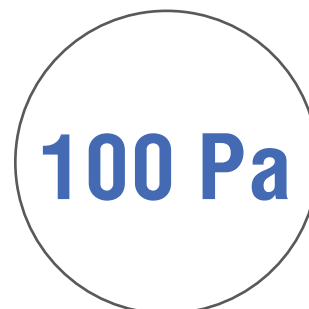

Средненапорное оборудование с использованием статического давления до 100 Pa

- Средненапорное оборудование с использованием статического давления до 100 Pa
- Возможность одновременного охлаждения нескольких помещений
- Быстрое и равномерное охлаждение воздуха до 17°C
- Обогрев помещения при температуре наружного воздуха до -7°C
- Быстрый выход на максимальную мощность по охлаждению одним нажатием кнопки Max
- Режим вентиляции без понижения температуры в помещении
- Автоматический поиск и поддержание комфортной температуры Auto
- Автоматический авторестарт при возобновлении электропитания
- Таймер на включение и отключение 24 часа
- Автоматический режим ночного времени Sleep
- Внутрирельефная система медных труб с повышенным коэффициентом теплообмена
- Экологичный хладагент R410A
- Низкий уровень шума
- Уникальный пульт-слайдер с максимальными возможностями дистанционного управления прибором



Японский компрессор*
(18 000 - 24 000 BTU)
Японский компрессор**
(36 000 - 60 000 BTU)



* проект TOSHIBA и GMCC
** SANYO



серия CITIZEN D1

канальные сплит-системы on/off

| Модель | H-ALD1-18H-UI040 | H-ALD1-24H-UI041 | H-ALD1-36H-UI042 | H-ALD1-48H-UI043 | H-ALD1-60H-UI044 |
|--|--------------------|--------------------|--------------------|--------------------|--------------------|
| Внутренний блок | H-ALD1-18H-UI040/I | H-ALD1-24H-UI041/I | H-ALD1-36H-UI042/I | H-ALD1-48H-UI043/I | H-ALD1-60H-UI044/I |
| Наружный блок | H-ALD1-18H-UI040/O | H-ALD1-24H-UI041/O | H-ALD1-36H-UI042/O | H-ALD1-48H-UI043/O | H-ALD1-60H-UI044/O |
| Мощность (охлаждение) BTU (кВт) | 18000 (5,28) | 24000 (7,03) | 36000 (10,55) | 48000 (14,07) | 60000 (17,58) |
| Мощность (обогрев) | 19924 (5,86) | 25908 (7,62) | 39848 (11,72) | 51816 (15,24) | 6477 (19,05) |
| Потребляемая мощность (охлаждение) | 2037 | 2654 | 4121 | 5673 | 7178 |
| Потребляемая мощность (обогрев) | 2007 | 2532 | 4279 | 5839 | 7384 |
| Напряжение питания В/Гц | 220-240/50 | 220-240/50 | 380-420/50 | 380-420/50 | 380-420/50 |
| Сила тока (охлаждение/обогрев) А | 9,6/9,5 | 12,6/12,0 | 6,5/6,7 | 9,0/9,2 | 11,4/11,7 |
| Расход воздуха (внутренний блок) м ³ /ч | 1170/770/650 | 1400/1100/1000 | 2270/1890/1650 | 3010/2410/1940 | 3150/2510/1990 |
| Расход воздуха (наружный блок) м ³ /ч | 2439 | 3200 | 5000 | 6800 | 6800 |
| Уровень шума (внутренний блок) Дб(А) | 44/36/33 | 42/34/32 | 48/40/37 | 47/40/38 | 47/40/38 |
| Уровень шума (наружный блок) Дб(А) | 54 | 59 | 63 | 63 | 63 |
| Тип фреона | R410A | R410A | R410A | R410A | R410A |
| Класс энергоэффективности (охлаждение/обогрев) | E/D | D/D | E/E | E/E | E/F |
| Класс электробезопасности | I class | I class | I class | I class | I class |
| Производительность по осушению, л/д | 43,2 | 57,6 | 86,4 | 115,2 | 6,0 |
| Степень защиты от влаги (внутренний блок) | IPX0 | IPX0 | IPX0 | IPX0 | IPX0 |
| Степень защиты от влаги (наружный блок) | IP24 | IP24 | IP24 | IP24 | IP24 |
| Диаметр труб, жидкость/газ, мм | 1/4 /1/2 | 3/8 /5/8 | 1/2 /3/4 | 1/2 /3/4 | 1/2 /3/4 |
| Максимальная длина трассы, м | 25 | 25 | 30 | 50 | 50 |
| Максимальный перепад высот между блоками, м | 15 | 15 | 20 | 25 | 25 |
| Вес нетто, внутренний блок (кг) | 24 | 26,5 | 36 | 44,5 | 47 |
| Вес нетто, наружный блок (кг) | 37 | 48 | 85 | 97 | 99 |
| Вес брутто, внутренний блок (кг) | 28 | 32 | 43 | 53 | 55 |
| Вес брутто, наружный блок (кг) | 39 | 54,5 | 93 | 107 | 109 |
| Размеры прибора, внутренний блок (мм) | 920x635x210 | 920x635x270 | 1140x775x270 | 1200x865x300 | 1200x865x300 |
| Размеры прибора, наружный блок (мм) | 760x285x590 | 842x324x695 | 990x354x966 | 900x340x1167 | 900x340x1167 |
| Размеры в упаковке, внутренний блок (мм) | 1135x655x290 | 1135x655x350 | 1355x795x350 | 1385x920x373 | 1385x920x373 |
| Размеры в упаковке, наружный блок (мм) | 887x355x645 | 965x395x755 | 1120x435x1100 | 1032x443x1307 | 1032x443x1307 |

HYUNDAI

Beyond Boundaries*

*Преодолевая границы



**СИСТЕМЫ КОНДИЦИОНИРОВАНИЯ
И ОСУШЕНИЯ ВОЗДУХА**

СЕЗОН 2014